



Hectos Ltd. Ltd.



海登有限公司

成立於 1980 年



目錄

封面	page 1
目錄	page 2
Hectos 簡介	page 3
Viking 船用救生，遇難，救火設備及個人防護裝備全方位全系列產品	page 4
Viking 各種產品長期服務合約	page 5
Kongsberg Simulator 模擬機系統	page 6
Kongsberg 船用自動，整合，控制，監測，全系統	page 7-8
BWMS 壓艙水管理系統	page 9
Spare Parts	page 10
Ket Marine Westfalia 淨油機全系統零件	page 11
MTSealing 五片式非金屬刮油環系統	page 12-13
Color Light 瑞典製，視線不良時用，黑白兩色探照燈	page 14
Marine Cable 歐洲製船用電纜	page 15
遊艇設備	page 16-17
FRE Pipe 船用玻璃纖維管路系統	page 18



Kongsberg 挪威

海登的創立

- 1980 年 開始的業務為船舶買賣租賃及外銷拆船來的二手機器及設備。
- 1985 年 開始新的船用零件設備出口及進口，供應國內外船東。
- 1989 年開始新的船用設備，工業設備及零件之出口及進口，供應國內外船東，國內船廠及其他工業。
- 2001 年成立大陸辦事處



Viking 丹麥

海登主要業務項目

- 現行船用的設備及零件(船東)
- 新造船用設備(船廠)
- 遊艇用設備(遊艇廠)
- 工業用設備如:PUMP · VALVE · AIR COMPRESSOR 及其零件



KET 荷蘭 Westfalia 零件



NOV 美國 修船新船用 GRE 管路

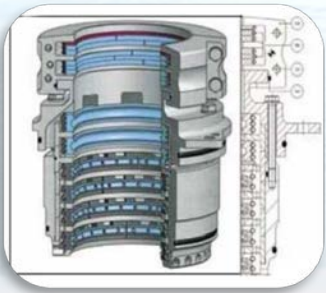

MT Sealing 瑞士



歐製 marine cable



Kongsberg 挪威

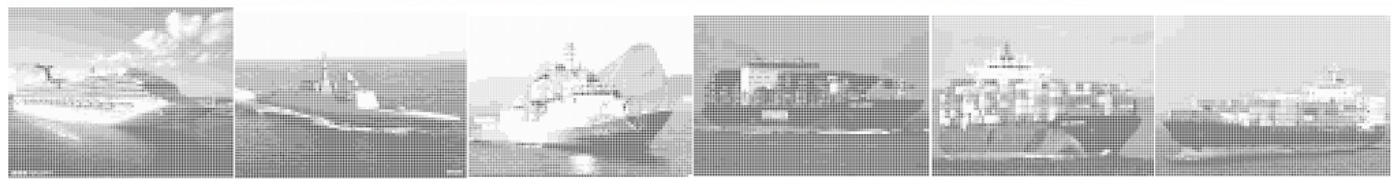



Viking lifesaving 丹麥

產品

Boats
 Cabinets
 Chemical protection
 Davits
 Distress signals and communication
 Fire-fighting equipment, Marine
 Fire fighting, EN469
 Fire fighting, NFPA
 Hydrostatic release
 Immersion suits
 Life-saving appliances
 Lifejackets
 Liferrafts
 Marine evacuation systems
 Offshore evacuation systems
 Rations
 Respiratory equipment
 Signs and escape route marking
 其他.....



公司

- Viking 是世界領先的救生·安全專家
- 全世界將近三百個服務站 (原則上每個港口只有一個服務站)
- 全世界將近一百個分公司
 產品最齊全·救生·救火·個人防護
 數百種之多·採購一店到位





Viking lifesaving 丹麥各種產品的長期合約

本公司於 2015 年 7 月 13 日和長榮簽訂 30 條船 5 年的長期合約

產品

Viking 對以下項目，提供五年至十年的長期服務合約：

- 救生筏(Viking)
- 救生艇 (各廠牌 Lifeboat x 2 + Davit x 2 全世界固定價約 USD3,000.+)
- Rescue boat and hook (各廠牌)
- 滅火器及設備(各廠牌)
- Immersion suit(Viking)
- EEBD(Viking/Ocenco)



特點

- Viking 的救生筏 100%自己控制生產
- 檢驗站也是所有廠牌最多的，連分公司約有三百家，目前有七十多家分公司，一兩年內希望增加至一百家分公司
- Liferaft 的檢驗到期日 Viking 有專人負責控管，通知及安排
- 多個項目一起簽約（如救生筏、Immersion suit、EEBD）更省成本，且節省人力

內容

不論是否為 Viking 廠牌 五年(每年)固定的費用費用包括:-

- 檢驗費
- HRU(水壓脫離器) and cradle(筏架)
- 運輸費
- 加班費
- 應更換之所有內容物及零配件，如 expired items like ration, pyrotechnics, water, medicine..., etc.
- Repair of liferaft, certificate, replacement of worn spare parts
- 每三年五年十年必須要做的特別檢驗 GI test, FS test, NAP test...etc





Kongsberg Simulator

Kongsberg Simulator 的歷史及產品

- 本公司代理的 Kongsberg 創始於 1624 年，為挪威的國際集團公司，主要生產科技應用產品，信號處理，通信控制，軟體發展，和系統整合
- Kongsberg 產品範圍很廣，從太空到飛彈，從海底到海面，從船舶到油井，從商船設備到軍艦設備，從國防到民用，從漁船到商船以及各種模擬機等數百種產品。在韓國及中國的造船市場佔率 50% 以上。



Kongsberg Simulator 的使用者

- Kongsberg Simulator 是世界第一的模擬機
 2014 年本公司在基隆國立海洋大學及國立高雄海洋科技大學共建立了五座航海及輪機模擬機
 2015 年六月本公司又得到國立高雄海洋科技大學的航海駕駛台全功能模擬機合約
- 在台灣，長榮海運，國立臺灣海洋大學及高雄海洋科技大學，海軍等都使用 Kongsberg 的多種模擬機。

船用模擬機



船用模擬機

船用 Simulator

- Full Mission Bridge Simulator
- Full Mission Engine Room Simulator
- Radar/ARPA Simulator
- ECDIS Simulator
- Cargo Handling Simulator
 For loading/discharge operation of VLCC, LNG, LPG, Chemical Carrier, Product Carrier

碼頭用貨櫃裝卸模擬機



K-Sim Lift Desktop



K-Sim Lift Essential



K-Sim Lift Essential Plus

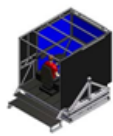

K-Sim Lift Full Mission

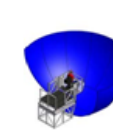

K-Sim Lift Advanced

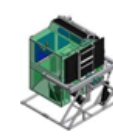

K-Sim Lift Custom



Kongsberg Maritime

Kongsberg 的歷史及產品

本公司代理的 Kongsberg 創始於 1624 年，為挪威的國際集團公司，主要生產科技應用產品，信號處理，通信控制，軟體發展，和系統整合

Kongsberg 產品範圍很廣，從太空到飛彈，從海底到海面，從船舶到油井，從商船設備到軍艦設備，從國防到民用，從漁船到商船，以及各種模擬機等數百種產品。在韓國及中國的造船市場市佔率 50% 以上。



產品優勢

- 售後服務：國人大都擔心歐洲產品的售後服務但 Kongsberg 目前員工僅在中國，韓國及星加坡就有約 1000 人且有 24 小時電話服務
- 市場上最大，最完全的系統製造商，不論是輪機，航海，貨載，安全，遙控，監測... 樣樣具備，故有以下優點：
 - 所有各種系統，一個製造商，一套軟體，一套硬體，一次訓練，一份零件，全部模組化。
 - 以後需要再增加任何系統，軟體是現成的，只需增加 Sensor & cable 比較經濟也沒有相容性的問題



Kongsberg 的使用者

- 全球主要油井及 15,000 艘船使用 Kongsberg 自動控制設備，全球主要訓練中心及學校也都採用 Kongsberg 的模擬機
- 長榮海運的 30 艘 8200TEU 的新造貨櫃船 (20 艘在韓國三星造船廠，10 艘在台灣造船廠) 使用 Kongsberg 系統。
- 長榮海運，國立臺灣海洋大學及高雄海洋科技大學，海軍等都使用 Kongsberg 的各種模擬機。





Tel: 02-2707-3300 / 2707-3311
 Fax: 02-2703-5528

Email: young@hectos.com
 Website: www.hectos.com

海登有限公司 成立於 1980 年
 台北市信義路四段 296 號 8 樓之 4

Kongsberg 的產品

Kongsberg 商船常用的產品有:

- Torque Meter, 100% digital, LED optical measurement, 不像 Strain Gauge Type 須每年校正
- K-600, ICMS, Integrated Control Monitoring System
 又名 ACMS, Alarm Control Monitoring System
 又名 ECC, Engine room Control Console
- Engine Remote control System (已為 Hyundai engine 的標準配備)
- Cargo management system Radar Beam Type for tanker, LNG, LPG

Kongsberg 有兩百多種航海用產品主要屬於數據傳輸、監控、sensor、整合，如：

- BNWAS
- Switchboard
- Thrust control
- MIP
- Auto electronic log book
- Power management
- Bearing Wear/temperature Monitoring System
- Water in oil sensor
- Wireless temperature sensor
- IBS, INS
- 船及公司間之通信及 data 之傳輸 fleet master
- Engine Monitor Protection System+
- Vessel Performance System
- Dynamic Positioning System
- System for Offshore Support Vessel

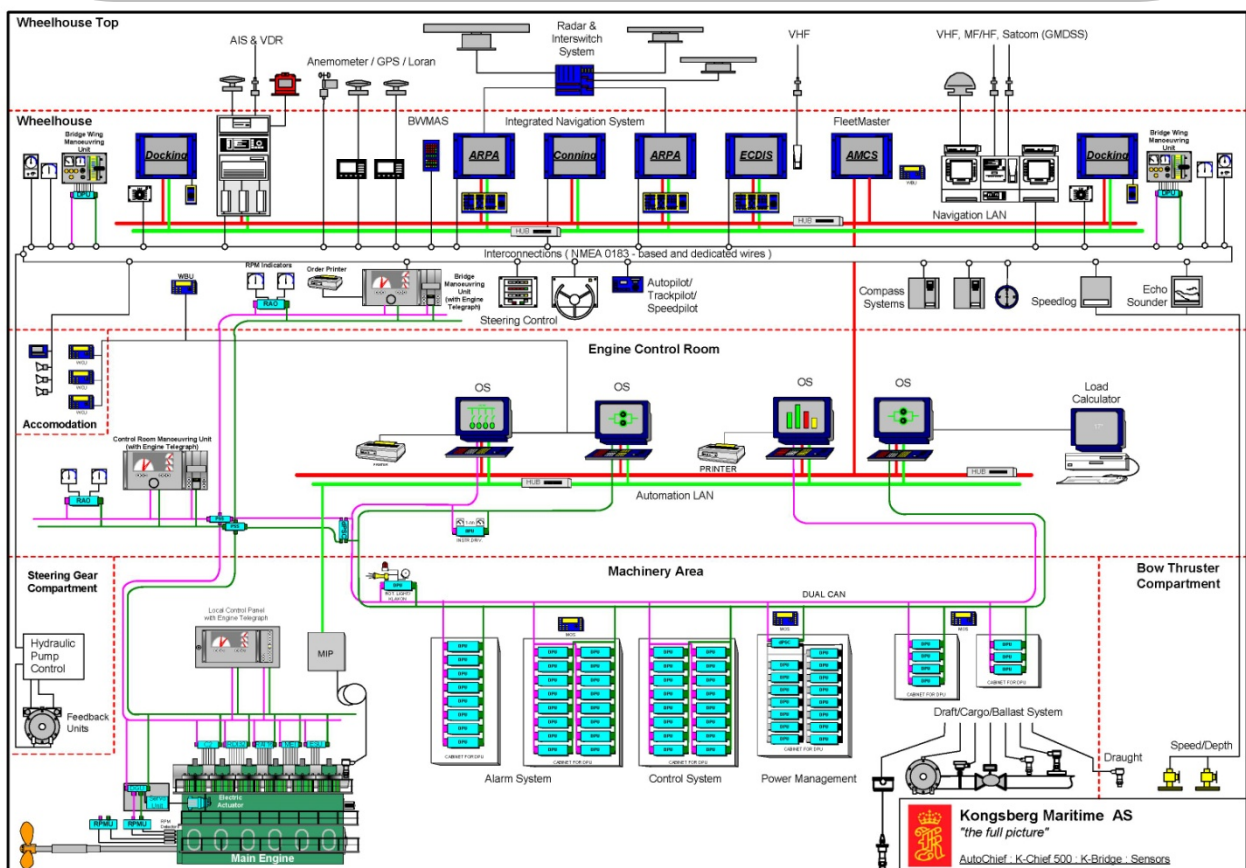



BWTS 海博士壓載水處理系統

製造商

中國船舶工業集團公司
CSSC (China State Shipbuilding Corp.) 的中船集團九江科技研發中心 (中船集團第六三五四研究所)

CSSC 是一個隸屬於中央政府的超大型集團公司，為中國最大的造船公司，旗下擁有六十個企業，包括研發及設計中心，船用設備製造廠，以及一些知名的修造船廠：黃埔文沖、廣州廣船、滬東中華、上海江南、上海外高橋以及中船澄西

九江科技研發中心
從事精密測試，精密加工，精密測量的綜合性研究機構。該研究所擁有 37000 平方米，總資產超過 1 億元 (人民幣) 的總面積。它還擁有 1600 套的各種設備，主要涉及飛航太空 (aerospace) 設備及航海設備，精密部件的設計和製造



海博士壓載水處理系統的創新與優勢

- 先進的光催化滅菌技術
低壓燈管+光催化反應單元產生光催化反應，產生羥基自由基分解細胞膜，徹底消滅微生物而非僅破壞繁殖能力。無任何對海洋，船體或人員有害的物質
- 一次處理程序，只需在壓載時處理，無需二次處理
- 低壓紫外線燈管，採用美國的紫外線燈管，使用壽命長達13000小時。耗電僅32KW
- 極低的電力消耗，以1000m³/h為例，全系統僅53kw
- 採用世界知名的濾器，避免沉積物在壓載倉堆積，且自動偵測並執行反沖洗功能(執行反沖洗時壓載水的處理程序不中斷)
- 極低的壓力損失: 0.5bar
- 尺寸小，且模組化設計，容易滿足新船設計與現成船改裝(以1000m³/h為例)
光催化單元: 2 x 0.7 x 0.9，過濾單元: 1 x 0.95 x 2.3
- 日後維護成本低，五年的維護總金額不超過USD5,000
- 全系列規格齊全，無需增加不必要的開銷



Spare Parts 主機，輔機零件

AA 大陸原廠或 OEM 零件

- MAN MC main engine parts, Daihatsu, MAN & Cummins 4 strokes generator engine parts
 - Hudong Heavy Machinery (HHM) / CSSC-MES Diesel/ Dalian/Anqing 原廠零件
 - 如果是舊船可以用 equivalent 或 OEM 零件
- 亦可供應其他輔機零件如 pump, air compressor, valve, heat exchanger...etc
- 亦有大量庫存現貨
- 亦可提供主輔機服務·修理·store·油水...等全方位服務

BB Yanmar Piston

- 韓國 Engine Maker 的 OEM 廠製造
- 各種型號供應齊全
- 已使用多年品質良好

CC 歐日各種主輔機零件

- 韓國最大的供應商
- 原廠或 OEM 或 equivalent 都有
- 有庫存現貨
- 各種主輔機如 engine, pump, air compressor, purifier, heater, ... 全系列
- 大小零件都有



KET MARINE

荷蘭 WESTFALIA(GEA)淨油機零件 及 Alfa Laval, Mitsubishi 淨油機零件

使用者

- 所有使用 WESTFALIA 淨油機的公司，都已向本公司採購，如長榮海運、萬海航運、台灣航業、東森、裕民、陽明、信友...等公司，可以說是市場上品質最可靠，且價格最具競爭力之廠商，試用之後就知道。
- 本公司從拆船時期出口淨油機到現在已做進口淨油機零件有 30 多年，除 Mitsubishi、Alfa Laval 淨油機零件外，目前最有競爭力為供應 WESTFALIA 零件。
- 本公司所代理的 WESTFALIA 零件是歐洲最大也是歷史最久的公司，在市場上已有 25 年以上，但是從未開發亞洲市場，2013 年才正式在亞洲設辦事處並推廣業務，本公司代理之廠商，其產品規格及配件號碼均與原廠同步，如您詢價的規格或配件號碼仍為舊式，我們可即時通知您新的配件號碼。



產品

- 機型包括
OTA OTB - 不包含自清功能
OSA OSB OSC OSD OSE - 包括自清功能
從舊型到最新型都有
- 全系列大小零件都有存貨在歐洲，包括：
 - 全系列大小零件
 - 主要零件如 Bowl Assembly(原廠)
 - 亦可提供原廠使用的 Bearing 和 Control Unit 電子零件如 Trafag Burkert Wika SKF...etc (與這些廠都有合約直接購買)
 - 其他亦可提供各種型號的 Heat Exchanger 的 Gasket 用於 GEA Ecoflex, Tranter and APV plate heat exchanger modules.

服務

- 為維持我們 24 小時內的服務，我們在歐洲有超過 20,000 種以上不同的零件存貨，報價及出貨迅速。
- 全部歐洲製造
- 也提供技術服務及諮詢，修理、翻新 (Recondition) 及交換 (Exchange)
- 也可供應原廠 (Genuine) 零件，但是我們價格較原廠便宜 40% 以上。

如您有任何需求及問題，請不吝指教與聯絡我們。



瑞士 MT Sealing, 特殊設計/材質 五片式的刮油環

產品

我們代理瑞士的 MT Sealing, 這是一種主機 Stuffing Box 中特殊材質, 五片式的 Stuffing box scraper ring 的產品, 是以下問題的解決方案:

- 系統油的消耗大及漏油
- 系統油的汙染及 TBN, Viscosity 的上升
- Piston Rod 的磨損

其原理為:

- 特殊材質, 非金屬, 有彈性, 有自身的潤滑 (混合 PTFE, PEEK, CARBIN FIBER, 根據不同的機型及產品設計不同的成分) 且含有為減低摩擦系數的特別滑劑
- 五片式 (原廠 為三片式), 當 Piston 失圓或磨損時, 間隙較小
- 只改換 ring, 不用改外殼 housing

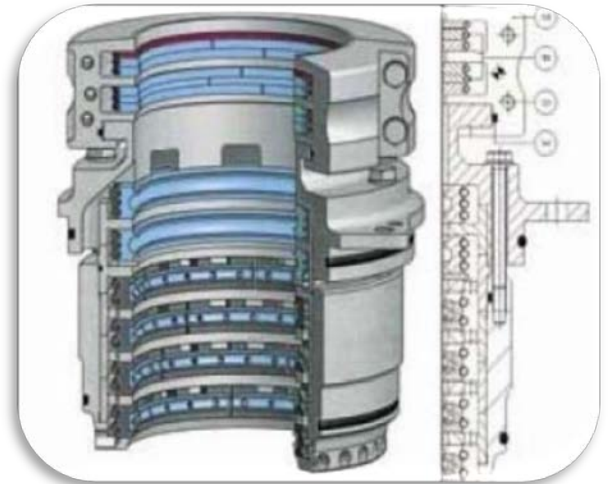

Traditional Metal Rings

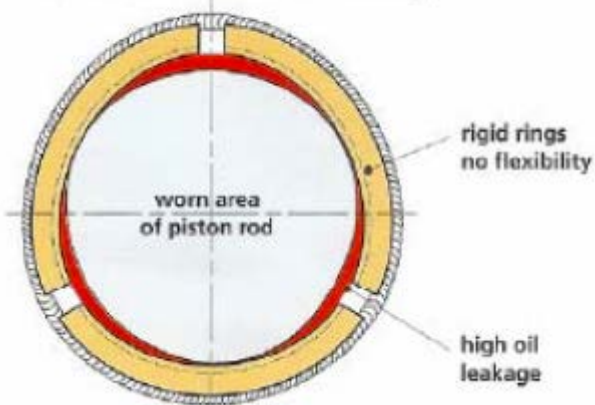

A5P Scraper, in 5-pieces

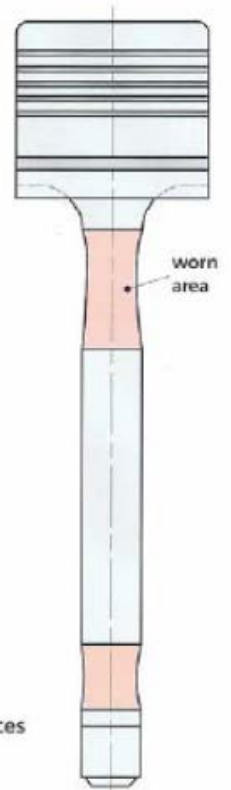
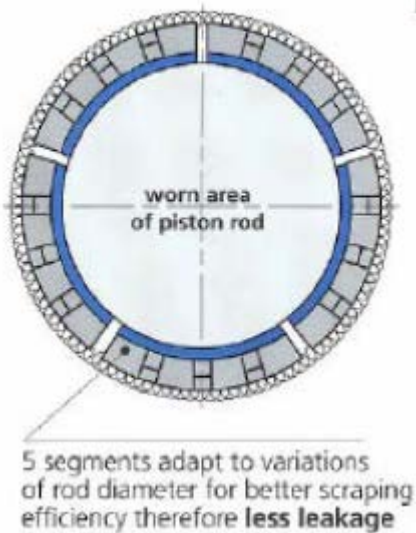



Tel: 02-2707-3300 / 2707-3311
Fax: 02-2703-5528

Email: young@hectos.com
Website: www.hectos.com

海登有限公司 成立於 1980 年
台北市信義路四段 296 號 8 樓之 4



瑞士 MT Sealing, 特殊設計/材質 五片式的刮油環

多年來已有 1500 艘船使用 (詳附件) · 台灣也安裝了 100 多個鋼 · 在國內已證明效果非常好。
以下為一些案例做為您的參考:

engine model	cylinders	按裝 MT scraper ring 前耗量 (liter, 每 24 小時)	按裝 MT scraper ring 後耗量 (liter, 每 24 小時)
B&W			
26MC	cyl. No.1	38.4	1.5
"	cyl. No.2	38.8	3
"	cyl.no. 4	43.2	0.5
35MCE	all	72.48	5.85
35MC	1 cyl.	12	1
6S50MCC	cyl. No. 6	140	1.15
7S50MC	all	164.4	40.8
50MC	cyl. 1	20.6	0.5
5S60MC	all	72	10
6S60MC	all	24.5	6.4
67GFCA	all	280	使用 MT scraper ring 1000 小時後 50
"	"	280	使用 MT scraper ring 5000 小時後 15
6L67GFCA	all	1400	30
80GFCA	all	288	23
UEC			
6UEC60LS	all	154	40.2
UEC85LS	all	149.28	35.3
8UEC60LA	all	290	38.8
6UEC45	all	216	12
7UEC50LSII	all	350	69.7
6UEC52LS		39	4.1
UEC52LS		30-40	3-6
SULZER			
6RTA62U	4 cyl.	200	74
6RTA76	all	300	48.4
10RTA96C	all	236.1	60
6RTA-48T	all	250	17.5
7RTA48T	all	150	40
7RTA48T	all	150-250	70-80
6RTA62		160	80



COLOR LIGHT 瑞典

產品

- 雙燈頭式 (白光-可見光 · 黑光-不可見光)
- 可遙控
- 雙燈頭有特別設計可做四面八方無限制(180°, 360°, 720°...)遙控轉動而不會纏線
- 外殼為防酸不銹鋼合於 IP66 標準
- 白光為良好天候及能見度高時使用, 其特性為:
 1. HMI 為同功率氙氣燈的有效照明距離二倍以上
 2. 光角闊而均勻
- 黑光為超紫外線燈, 肉眼看不見, 為在能見度及天候不佳如下雪, 下雨, 起霧等狀況下使用, 其特性為:
 1. 黑光可穿透雪, 霧, 雨而有照明作用
 2. 黑光遇海上油污及有反光物質的海上導航標幟, 落水人員, 都有強效照明反光之作用
 3. 因人眼不可見, 故可避免營救或被救人員被光照射因目眩而無法有效動作
- 用途:
 1. 增強航行的能見度
 2. 強力搜索
 3. 救難
 4. 監視海面油污染及海底油管之破裂漏油



CL03-12



CL03-22



Remote Control



Wireless Remote Control



歐製船用電纜

產品

擁有證書: ABS. BR. CCS. DNV. GL. KR. LR. RSC.(Russian) NK. RINO. CR.TCMSC.(Transport Canada)

根據種類:

- 0.6 / 1kv 電纜
 - 0.6 / 1kv Unarmoured power and control cable
 - 0.6 / 1kv Armoured power and control cable
 - 0.6 / 1kv Screened power and control cable
 - 0.6 / 1kv Switchboard wire
- 0.6 / 1kv 阻燃電纜
 - 0.6 / 1kv Fire-resistant unarmoured power and control cable
 - 0.6 / 1kv Fire-resistant armoured power and control cable
- 250v 電纜
 - 250v Armoured control and instrumentation cable
 - 250v Armoured instrumentation and communication cable
 - 250v Armoured and pair screened instrumentation and communication cable
 - 250v Screened instrumentation and communication cable
 - 250v Collectively and pair screened instrumentation and communication cable
- 250v 阻燃電纜
 - 250v Fire-resistant armoured instrumentation and communication cable
 - 250v Fire-resistant armoured pair screened instrumentation and communication cable
 - 250v Fire-resistant screened instrumentation and communication cable
 - 250v Fire-resistant collectively and pair screened instrumentation and communication cable
- 60v 電纜
 - 60v Armoured instrumentation and communication cable
 - 60v Screened instrumentation and communication cable
 - 60v Collectively and pair screened instrumentation and communication cable
 - 60v Field bus cable
- 光纖電纜
 - Optical fibre indoor/outdoor cable
 - Optical fibre installation
- 其他...



















Tel: 02-2707-3300 / 2707-3311
 Fax: 02-2703-5528

Email: young@hectos.com
 Website: www.hectos.com

海登有限公司 成立於 1980 年
 台北市信義路四段 296 號 8 樓之 4



歐美製遊艇設備

- | | | | | | |
|--|--|--|---|--|--|
|  CLEATS AND FAIRLEADS |  DECK CRANES |  SWIVELLING DAVIT |  TELESCOPIC PASSERELLES |  BLUEWATER DAVIT |  DAVIT ACCESSORIES |
|  SUPERYACHT FITTINGS |  LOCKER CRANES |  HANDYLIFT OUTBOARD DAVIT |  EXTENDING CRANE PASSERELLES |  SERIES 7 DAVITS |  TUBE BENDING SOLUTIONS |
|  STAINLESS STEEL HINGES |  COBRA DAVIT |  DAVIT SELECTION |  CRANE PASSERELLES |  TRADITIONAL DAVITS |  ADVANCED SOLUTIONS |
|  GANGWAYS (MANUAL) |  CANTILEVER DAVIT |  CONVERSION FACTORS | | | |





Tel: 02-2707-3300 / 2707-3311 Email: young@hectos.com
Fax: 02-2703-5528 Website: www.hectos.com

海登有限公司 成立於 1980 年
台北市信義路四段 296 號 8 樓之 4



歐美製遊艇設備

可供遊艇設備及材料總表

AAA. 歐洲遊艇用電纜 EUROPEAN MARINE CABLE

Power cable, control cable, instrumentation cable, communication cable, optical fibre cable, switchboard wire, fire resistant, armoured/unarmoured, industry cable.

BBB. 丹麥VIKING救生、救火、安全設備VIKING (Denmark) LIFESAVING, SAFETY AND PERSONAL PROTECTION, ONE SHOP FOR ALL

We are sole agent for VIKING at Taiwan, you can have everything from VIKING, one-stop for all: liferaft, davit, lifejacket, lifejacket light, immersion suit, fire suit, helicopter rescue sling, man overboard recovery system, lifebuoy, stretcher, fire hoses, fire nozzle, medical, first aid kits, thermal protective aid, distress signal and pyrotechnics, emergency radio...etc

CCC. 歐美名牌布料、皮料, FABRIC/ LEATHER FOR BEDDING, FURNITURE AND DECORATION

Brand: Moore & Giles, Ralph Lauren, Lelievre, Zimmer & Rohde, Elitis, Majilite, Romo, Carlucci, Olivertreutlein, Tree Bark, Poemo Design, Kravet Couture, Manuel Canovas, Nobilis Fontan, Townsend Leather, Alfatex, Sunbrella, Dickson.

DDD. 歐美名牌、家電、衛浴、門組零件 HOME APPLIANCE, BATHROOM WARE, DOOR SET

家電Appliance and video/audio: fridge, wine cooler, washer, coffee maker, warming drawer, dishwasher, drier, freezer, Oven, microwave, garbage disposal, ice crusher, TV, speaker, DVD player, blue-ray player, entertainment system.

Brand: Gaggenau, Miele, Waeco, Teppanyaki, Zehnder, Gaylord, Manitowoc, Broan, Absolve, CFParker, Kuppersbusch, Kenyon, Sharp...

衛浴Bathroom ware: washbasin, faucets, Soap dispensers, shower kit, tub kit, toilet

Brand: Vola, Zehnder, Hansgrohe, Kanera, Dornbracht, Duravit, Viega, Matromarine

門具Door set: doorhandle, rose, thumb turn, lock, hinges

Brand: Schwepper, Karcher, Turnstyle, Porta,

EEE. 航海儀器NAVIGATION INSTRUMENT

marine antennas, GMDSS, GPRS, AIS, LRIT, VMS(fishery vessel monitoring system), SONAR(2D, 3D), EPIRB, compass, electronic chart, books,

FFF. 遊艇機器設備MACHINERY

yacht control, alarm and monitoring system, steering system and propeller, jet engine, powerpack, pump, engine, generator, winch, air conditioning, refrigerator, battery and charger, thruster, wind generator.

GGG. 其他遊艇設備MISCELLANEOUS

marine chair and seating, pedestal, anchor, hardware, sail, roller and furling system, block and shackle, antifouling, hatch, door, crane, gangway, marine rubber hose, rope, water maker, sewage treatment, all kinds of LED for yacht outside decoration, led navigation light, underwater led light, led for lighting, anode, teak deck and wood flooring, yacht plumbing system, buoy, fender, marine waste converter, stainless steel tubes, copper/bronze/non ferrous tubes.



新造船及修船用 GRE 管路

公司及產品簡介

- 本公司代理的 NOV National Oilwell Varco 為美國公司(原為 Ameron)· 是此類產品最大的一家· 也是市佔率最大的一家· 有二十年的歷史· 最初只在高價值的油井使用· 現在在韓國及大陸造船市場(甚至日本市場)新造船及修船都很普及
- 有很好的銷售記錄· 新造船有數千艘的銷售紀錄· 修船方面以 A. P. Moller Maersk 來說· 除新造船外· 在新加坡有上千船/次換裝 NOV GRE 管路的紀錄。(A. P. Moller Maersk 在鹿特丹換 GRE 的也很多)
- Ameron 的 GRE 管路系統是 Glassfiber Reinforced plastic Epoxy 材料) 製造· 主要優點為：
 - 防腐蝕 Life Time 30 年以上
 - 輕
 - 強度高
 - 容易施工· 不須做內裏防蝕保護
 - 少維修

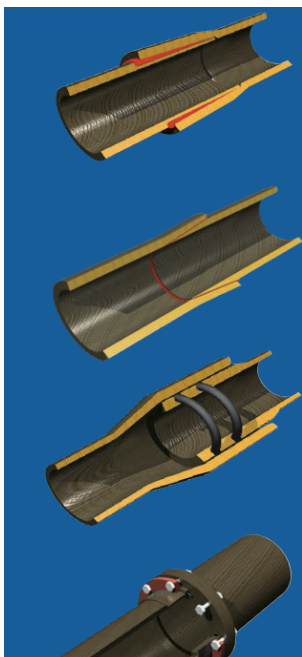
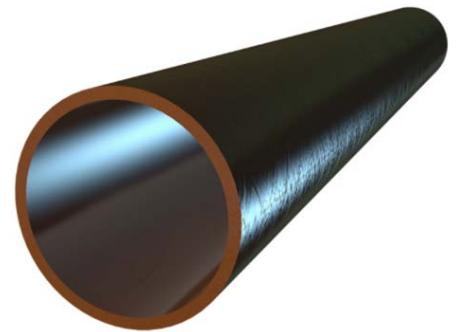

QUICK-LOCK™

An adhesive-bonded joint with straight spigot and tapered bell. The integral pipe stop in the Quick-Lock bell ensures accurate laying lengths in close tolerance piping.
Available in sizes 25-150 mm (1-6 in).

TAPER/TAPER

An adhesive-bonded joint with matching tapered male and female ends offering superior joint strength by controlled adhesive thickness.
Available in sizes 2000-1000 mm (8-40 in).

DOUBLE O-RING

A mechanical joint offering quick assembly between male and female ends. Two "O" rings are employed to provide sealing. Available in sizes 25-900 mm (1-36 in).

FLANGES

One-piece flanges and Van Stone-type flanges with loose flange rings.
Available in sizes 25-1000 mm (1-40 in).

