



EYENIMAL

A LIVING ADVENTURE



CLASSIC DOG FENCE

TEACH HIM NOT TO RUN OFF

EN - User's guide
SP - Manual de instrucciones
FR - Guide d'utilisation

FCC compliance

EYENIMAL declares that the CLASSIC DOD FENCE remote trainer complies with part 15 of the FCC rules.



This device complies with part 15 of the FCC rules. Operation is subject to the following conditions: (1) this device may not cause harmful interference, and (2) this device must accept any interference received, including interference that may cause undesired operation.

Any technical changes or modifications on the receiver collar or on the remote control not expressly approved by the manufacturer shall void the user's authority to operate the equipment.

EYENIMAL® is a trademark of Num'Axes S.A Company – France

Thank you for choosing a EYENIMAL® product.

Before using your CLASSIC DOG FENCE pet fencing system, please read the instructions in this guide carefully and keep it for future reference.



Important safety and product information

- This device can be used by children aged 8+ and also disabled people, sensory and mentally handicapped people or people without knowledge or experience provided they stay under strict supervision or they have received sufficient instructions on how to use the device safely, and potential risks have been evaluated. Children shall not play with the device. Cleaning and maintenance by user shall not be done by children without surveillance.
- Before using the collar, we strongly advise you to have

your dog checked by your vet to ensure he is fit to wear a collar.

- Do not use the collar with dogs that are not in good physical shape (i.e. cardiac problems, epilepsy...) or have behavioral problems (aggressive dog...).
- Check your dog's neck regularly as repeated rubbing of the contact points against the animal's skin may cause irritation. If this happens, remove the collar until all signs of skin irritation have disappeared. Do not leave the collar more than 8 hours per day on your dog.
- You can start using the collar with 6-month-old puppies that have already received some basic training ("stay", "sit" or at least "no").
 - The collar is equipped with 8 levels of static correction. Always start with the lowest level of static correction then define the level from which your dog reacts by increasing gradually.
- Do not hesitate to contact a professional trainer for any further advice.



User's guide

• Foreword

The understanding between a dog and his owner has existed since a long time.

Nonetheless, a dog is often guided by his natural instinct and breaks the rules his master has taught him, causing complaints about straying and damages such as: damage to flowerbeds, jumps into swimming pools, etc.

More seriously, he may be the victim or the cause of road accident.

The CLASSIC DOG FENCE pet fencing system is a modern and highly effective system enabling you to keep one or more dogs in complete freedom within a perimeter, fenced or unfenced, you have defined.

• Contents of the product

- 1 collar fitted with short contact points
- 1 nylon strap
- 1 lithium 3-V CR2 battery for the collar
- 1 transmitter
- 1 power unit for the transmitter
- 1 spool of antenna wire (500 ft)
- 3 antenna wire connectors
- 1 transmitter connector
- 1 set of 50 flags
- 1 magnetic key (magnet)
- 1 neon test lamp
- 1 pair of long contact points
- 1 CD-ROM
- this user's guide

• Presentation of the product

Diagram 1

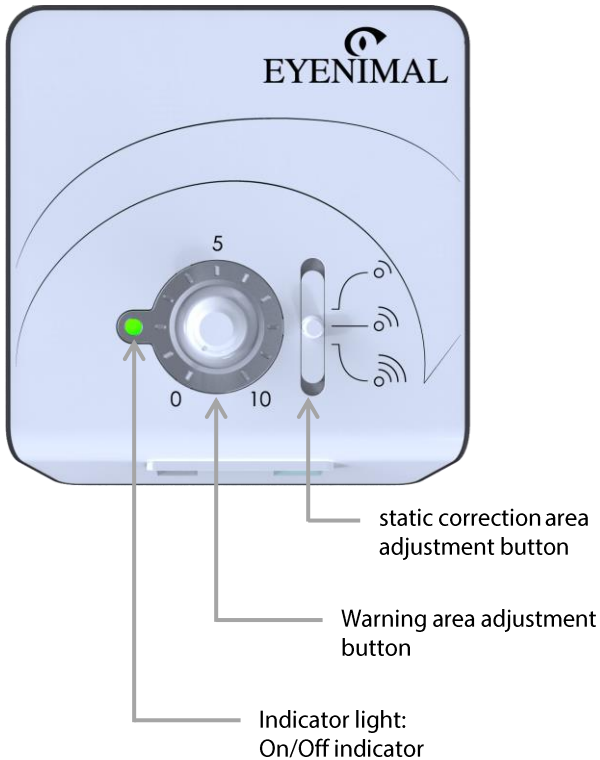
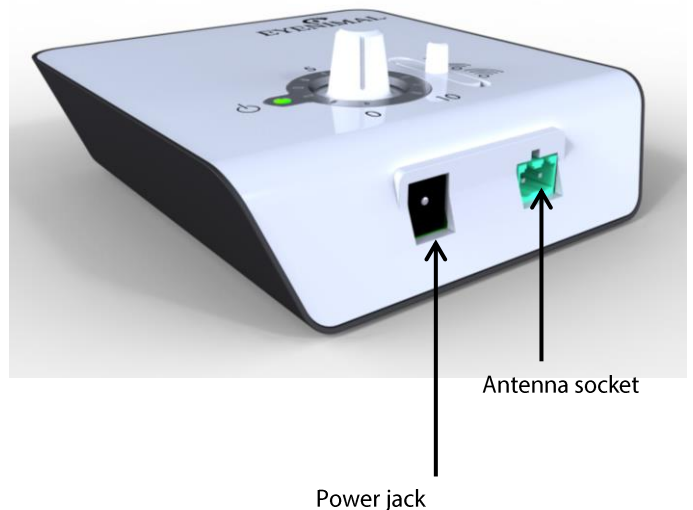
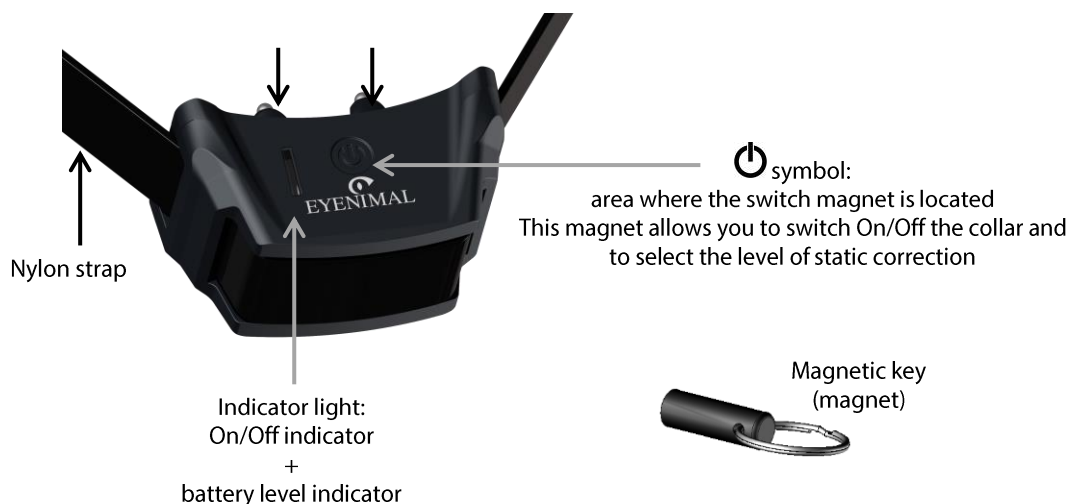

Diagram 2



Contact points
(short or long)

Diagram 3



• **How the pet fencing system works**

You can define your dog's play area by installing a wire, called antenna wire, around the authorized perimeter. This wire placed on the ground, buried or raised on an existing fence carries a radio signal from the transmitter.

When your dog, wearing a receiver collar, approaches this wire, he is warned by beep sounds that he is too close to an area where he is not allowed; then if he carries on, static correction will be emitted by the collar. Your dog will have to leave the unauthorized area to stop the static correction and beep sounds.

An unlimited number of receiver collars can be used with one transmitter: you can keep as many dogs as you wish safely in the same area.

The CLASSIC DOG FENCE pet fencing system has been designed to give you complete satisfaction with an antenna wire with a maximum length of 1500 Ft. If a longer antenna wire is used, the pet fencing system will still work, but the warning and static correction zones will be markedly reduced.

• **Installing the pet fencing system**

▪ **Transmitter**

The transmitter must be installed indoors in a dry location: the transmitter can withstand changes in temperature but will be damaged by water.

Install the transmitter in a garage or garden shed near an electrical outlet.

▪ **Antenna wire**

For the system to operate, the wire must be connected to the transmitter and form a continuous loop from the transmitter and back again. The outward and inward wires must be spaced 6 Ft apart to avoid cancelling the signal.

20 AWG or 15 AG wire can be used (you can combine several wire sections).

The wire sections recommended depending on the length of the system are as follows:

- for less than 1500 ft of antenna wire: 20 AWG
- from 1500 ft to 2700 ft of antenna wire: 20 AWg

From the transmitter, unroll the wire around the perimeter you wish to protect. To run the wire from your garage or garden shed, pass it through a window, door or similar.

The wire can be placed on the ground, buried (maximum: 4 In deep) or fixed to a non-metallic existing fence or wall (best height: your dog's neck height). If you plan on burying the wire, make sure your installation is functioning properly before doing so. You can protect the wire by running it through PVC pipe or a length of garden hose.

The wire must not be taut as variations in temperature may cause it to expand or contract. In the corners, do not make right angles but prefer rounded corners with a large radius.

Separate the wire by at least 6.5 ft from a metallic gate or one meter from a metallic fence.

Do not install the antenna wire near an electrical cable, telephone cable or satellite dishes.

In order to prevent any interference, do not run the wire within 10 Ft or parallel to electrical cables. If you must cross electrical wires, telephone wires or television cables, do so at 90 degree angles.

If you need more than 500 Ft of antenna wire, you must connect the different lengths of wire using the supplied connectors (the wire does not need to be stripped). You can purchase additional wire and connectors from your supplier at any time.

To ensure your dog does not receive any warning or static correction in certain areas (e.g. between the transmitter in the garage and the edge of your property) you have to twist the outward wire around the inward wire. The twists prevent radio waves from being emitted (ref. Diagram 3).

Once the loop is completed and you are back to the transmitter, strip the two ends of the wire to connect them to the supplied transmitter connector (connect each wire with each connector screw). Then, insert this connector into the antenna socket located on the transmitter (ref. Diagram 1 – the connector is slanted. If you can't insert it, turn it 1/2 turn).

▪ **Flags**

The flags are a temporary visual aid for your dog during the training process. They enable your dog to visualize the area where he can move freely and the boundaries he must not cross.

We recommend installing the flags at the inner edge of the warning zone at short intervals. Do not place the flags at the antenna wire.

Once your dog is familiar with the boundaries, the flags can be gradually removed.

▪ **Layout of your installation**

Before starting the installation of your pet fencing system, it may be useful to draw a layout of the installation.

Once the installation is completed, note the location of the wire connectors on the layout you drew for future reference. In case of connection default, you will find them more easily.

Diagram 4 – Sample installation

AUTOMATIC SYSTEM

As soon as the animal wearing a collar enters the protected area, he is warned by beep sounds.

If he continues to move forward, towards the antenna wire, the collar emits static correction.

The antenna wire is placed on the ground, buried or raised on an existing fence.

For the system to function, the wire must form a continuous loop.

Both wires (inward and outward) must be spaced 6 ft apart.

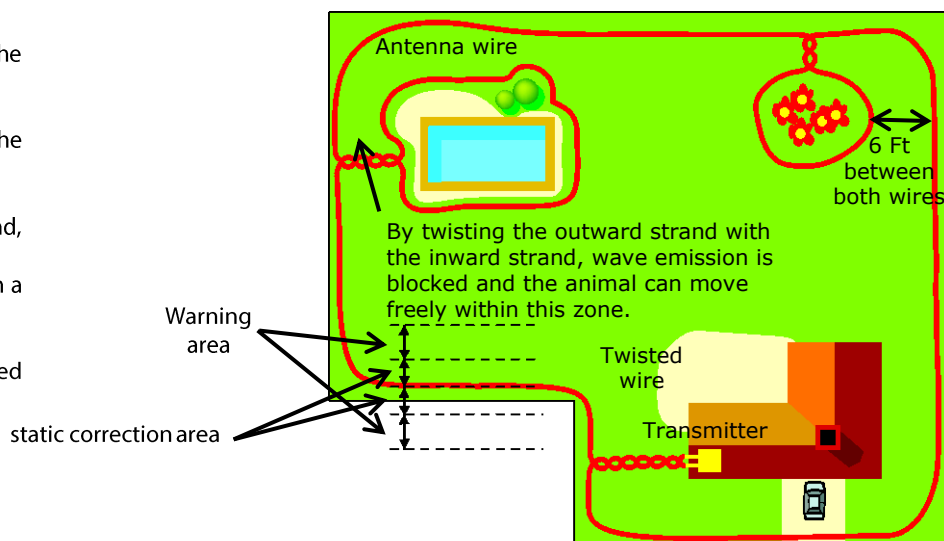

● Switching On/Off the transmitter

- **Switch the transmitter On** using the On/Off switch located on the left side of the transmitter. The green indicator light will come on (cf. Diagram 1).
- **Switch the transmitter Off** using the On/Off switch located on the left side of the transmitter. The green indicator light will go out (cf. Diagram 1).

● Activate/deactivate the CLASSIC DOG FENCE receiver collar

- **Activate:** connect the transmitter to the power supply by plugging the AC adapter into the power jack on the transmitter and into a wall outlet. The green indicator light on the transmitter comes on, **the transmitter is On**.
- **Deactivate:** disconnect the AC adapter from the wall outlet. The green indicator light on the transmitter goes out, **the transmitter is Off**.

NOTE: do not connect the transmitter to the power supply before connecting the antenna wire to the antenna socket. The wire break alarm would alert you to a connexion default (ref. § Safety features – wire break alarm).

● Fitting the battery in the receiver collar

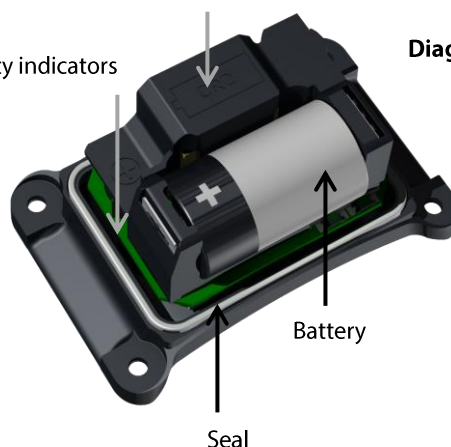

- Unscrew the 4 screws of the battery cover using a screwdriver.
- Insert the battery (3V Lithium CR2) **paying attention to follow polarity indicated on the battery housing**.
- A beep sound is emitted indicating the correct installation of the battery. If you do not hear any beep sound after having inserted the battery, remove it immediately from its housing. Check the polarity before trying again.
- Before putting the lid back in place, check that the rubber seal is in its groove.
- Retighten moderately the 4 screws.

Battery polarity indicators



● Activate/deactivate the receiver collar

The supplied magnetic key allows you to activate/deactivate the collar.

- **Activate:** move the magnetic key towards the collar so that it comes into contact with the  symbol located on the collar, hold for 1 second (ref. Diagram 6). The collar will emit one beep sound and the indicator light will flash in green indicating **the collar is On**.
- **Deactivate:** move the magnetic key towards the collar so that it comes into contact with the  symbol located on the collar, hold for 1 second (ref. Diagram 6). The collar will emit two beep sounds and the indicator light will flash in red then go out indicating **the collar is Off**.

To increase the battery life, we recommend you to deactivate the collar if you are not using it for a long period.

If your dog needs to leave the authorized area, you have to remove the collar or deactivate the transmitter by disconnecting it from the power supply.



Diagram 6
 Activate/deactivate
 the receiver collar
 with the magnetic key

• **Adjusting the boundary range: warning area and static correction area**



Adjustment buttons on the transmitter enable you to increase or decrease the width of the warning and static correction zones depending on the configuration of your yard and how the wire is laid.

The width of the warning zone is adjustable by using the central button located on the front of the transmitter (ref. Diagram 1).

The warning zone is adjustable from 1.3 ft to 20 ft (approx.) on each side of the wire.

A graduation from 0 to 10 helps you to define the width of the zone according to your needs (0 = approx. 1.3 ft – 10 = approx. 20 ft).







The static correction zone is adjustable by using the 3-position switch located on the front of the transmitter (ref. Diagram 1).

-  approx. 1 ft (on each side of the wire)
-  approx. 2.62 ft (on each side of the wire)
-  approx. 5 ft (on each side of the wire)

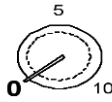
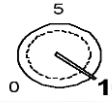
IMPORTANT

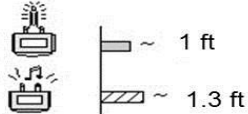
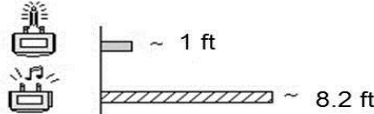
Detection distances vary depending on the length of antenna wire laid out on the property.

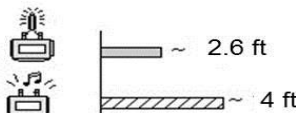
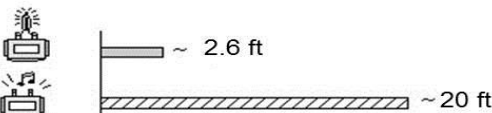
The widths indicated are approximate and vary depending on the configuration of each installation. The longer the antenna wire, the narrower the zones.

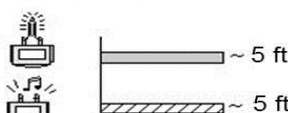
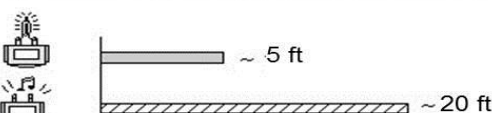
● **Testing the pet fencing system (boundary range)**

Before releasing your dog into his play area, you need to physically evaluate the extent of the authorized zone. **Make sure your dog has enough space to move freely within the defined limits.**

The wider the zones, the lower the escape risks. Therefore, **you have to find a good compromise between zone width and freedom space.**

In order to test the installation, proceed as follows:

- Before doing so, make sure the receiver collar is turned Off (battery removed from its housing).
- Fix each wire of the neon test lamp under each contact point (unscrewing them lightly and retightening them so as to pinch the test lamp wires).
- Turn On the transmitter and the receiver collar.
- Set the warning and static correction zones on the levels that seem appropriate.
- Stand at the centre of the authorized area holding the collar by the strap at the same height and orientation as if on your dog’s neck. Then walk towards the edge of your property where the antenna wire is laid. At a certain distance from the wire, the collar should emit beep sounds. Then, when you carry on, the neon test lamp should light indicating static correction are emitted. If you think the zones are insufficient or too important, go back to the transmitter to modify the settings. Use the potentiometer to modify the width of the warning zone. Use the 3-position switch to modify the width of the static correction zone. Check the new settings on your property. Test the settings in a number of different areas of the installation to ensure that the functioning is constant.
- When the zone setting is complete, walk all around the authorized area holding the collar by the strap at the same height and orientation as if on your dog’s neck in order to check that there is no loss of signal.
- Before disconnecting the neon test lamp, make sure the receiver collar is turned Off (battery removed from its housing).

WARNING: Do not test or adjust the system while the collar is on your dog.

● **Adjusting the and static correction level**

8 and static correction levels (modes) are available on each CLASSIC DOG FENCE collar so you can adjust the product to your dog (size, sensitivity, temperament).



In the factory, the collar is set on **mode 4**.

Always start with a low level of and static correction and define the level from which your dog reacts by increasing gradually.

The table below indicates how your collar operates according to the selected mode:

Number of beep sounds heard when switching modes	Mode	and static correction level
1 2 3	1 2 3	low and static correction levels: for small dogs or dogs with sensitive temperament
4 5 6	4 5 6	medium and static correction levels: for medium dogs or dogs with average temperament
7 8	7 8	strong and static correction levels: for large dogs or dogs with difficult temperament

To change the and static correction level, proceed in the following way:

- When switching on the collar, keep the magnetic key in contact with the  symbol located on the front of the collar (ref. Diagram 6).
- After the beep sound indicating that the collar is on, a series of beep sounds is emitted (from 1 to 8) indicating the selected level. Levels 1 to 8 run through as long as you leave the magnetic key in contact with the  symbol.
- Move the magnetic key away from the collar as soon as you have reached the desired level. The collar will memorize your selected level. Next time you will switch on the collar, it will be in the level you selected last.

- **Safety features**

The CLASSIC DOG FENCE pet fencing system comes complete with 3 safety features.

- **wire break alarm**

If the antenna wire breaks or if a connection fails, the transmitter will alert you to this operating default by emitting continuous beep sounds.

- **warning zone evacuation feature**

After approximately 20 seconds of continuous presence in the warning zone, your dog will be signalled to leave the zone by the emission of a few short and static corrections (stimulation level depending on the selected mode).

- **and static correction zone evacuation feature**

If your dog remains in the and static correction zone for approximately 20 seconds, the CLASSIC DOG FENCE collar stops emitting and static corrections. The normal functioning resumes when your dog leaves this zone.

- **Checking and replacing battery of CLASSIC DOG FENCE receiver collar**

To check the condition of the battery, observe the indicator light located on the front of the receiver collar:

- flashes slowly green: battery sufficiently charged
- flashes quickly red: weak battery. Be prepared to replace battery.

Replace the battery by following the procedure indicated above (see § Fitting the battery in the receiver collar).

EYENIMAL advises to use the same type and same brand of batteries as those supplied in your new purchased product. Other brands of batteries may not operate, or may not be completely compatible with your product.

You can purchase the suitable batteries from EYENIMAL or from your distributor.

Due to greater use during your dog's training, the first battery may not last as long as replacement batteries. Battery life depends on how often your dog tests the boundary.

- **Changing the contact points**

Two different series of contact points are supplied. The length of the contact points must be sufficient to have proper contact with the dog's skin, enabling the device to operate correctly.

If you have a long-haired dog and the short contact points fitted to the collar in the factory are inadequate, remove and replace them with the long ones supplied with the kit.

Carefully tighten them manually (do not use a key).

- **How to check that your pet fencing system is functioning properly**

You can check that your pet fencing system is operating correctly at any time:

- Before doing so, make sure the receiver collar is turned Off (battery removed from its housing).
- Fix each wire of the neon test lamp under each contact point (unscrewing them lightly and retightening them so as to pinch the test lamp wires).
- Turn On the transmitter and the receiver collar.
- Walk up to the antenna wire holding the collar by the strap at the same height and orientation as if on your dog's neck. At some distance from the wire depending on the settings, the collar should emit beep sounds then, as you get closer to the wire, the test lamp should light up. Your product is functioning properly.
- Before disconnecting the test lamp, make sure the receiver collar is turned Off (battery removed from its housing).

● Fitting and positioning the collar

Fitting and positioning are very important. In fact, these settings determine the correct operation of the product (straying detection, transmission of the and static corrections).

The position of the collar around the neck of the dog should be in the following way: the CLASSIC DOG FENCE label is visible and is not in contact with the breast of the dog.

To achieve best results from your system, the strap must be adjusted so that the contact points are in contact with the skin of the dog.

- If the strap is too loose, the collar is likely to move and repeated friction can irritate the skin of your dog.
- If the collar is too tight, the dog will have breathing difficulties.

If necessary, replace the short contact points with the long ones supplied with the kit (ref § Changing the contact points).

Do not leave the collar more than 8 hours per day on your dog. Check your dog's neck regularly. If irritations appear, remove the collar until all signs of skin irritations have disappeared.

● Getting the best results

The performances of your pet fencing system will be optimal if you follow these recommendations before each use:

- Make sure the collar battery is sufficiently charged: its condition affects the proper functioning of the collar. At temperatures below 32°F, the battery is less effective than at room temperature.
- Make sure both contact points are properly tightened on the collar.
- Check the good fit and position of the collar on the neck of your dog.

● Starting out with the pet fencing system

- You can start using the collar with 6-month-old puppies that have already received some basic training ("stay", "sit", or at least "no").
- Do not use the collar with dogs that are not in good physical shape (i.e. cardiac problems, epilepsy) or have behavioural problems (i.e. aggressive dog).
- Your dog will need to get used to the collar, for a few days let the dog wear the collar but do not turn it On.
- Closely watch your pet during the first days' use.
- **Do not rush**
So that your dog quickly makes the connection between the and static correction and his bad behaviour, his attention must be attracted by first warning him with the beep sounds.
The flags enable your dog to visualize the area where he can move freely and the boundary he must not cross.
- **Give your dog plenty of encouragement**
Let your dog make is training alone to start with. After the and static correction, as soon as he learns to obey and turn back, he should be patted; he will understand more quickly and his desire to obey will increase.
- Do not leave your dog unattended with the collar on until he is used to wearing it and you are satisfied that it is working correctly. You should ensure that the and static correction level is adjusted correctly for your dog.
- When your dog has fully understood the connection between the and static correction and is bad behaviour, you can get on with your own jobs, but continue to praise him at other times to reinforce his grasps of the concept of obedience.

● Cautions for use

- Before using the pet fencing system, we advise you to have your dog checked by a vet to ensure it is fit to wear a collar.
- **During thunderstorms** unplug the transmitter power unit from the power outlet and **especially disconnect the antenna wire connector from the antenna wire socket.**

- The CLASSIC DOG FENCE receiver collar is **totally waterproof**.
- **The transmitter is not waterproof and must be installed indoor in a dry location** (for example garage or garden shed): it can withstand temperature changes but will be damaged by water.
- The system activates automatically as soon as the dog enters the unauthorized zone. However, despite the product's excellent reliability, it may be set off unintentionally.
- To avoid unintentional triggering, your dog should not wear a tag, metallic collar, or any other collar together with the pet fencing collar.
- Do not place or keep the unit in places exposed to high temperatures.
- Carefully check that your pet fencing system operates properly if it has not been used for some time.
 - Do not adjust or test your product (boundary width, and static corrections level) while the collar is on your dog.
- The collar should not be worn inside the house.
- **The pet fencing system is a virtual boundary; you cannot consider it as a solid, fool proof barrier for all dogs.**
- Each animal reacts to static and static corrections and to training in a different way. Therefore, EYENIMAL cannot guarantee that your dog will stay, in all circumstances, within the perimeter you have defined. There always will be a risk of escape. Instinct can overcome training especially when outside distractions tempt your dog (cats, other dogs, balls, bikes, neighbors ...).
- Your dog's temperament may not be compatible with the product. Do not hesitate to contact a vet or professional trainer for any further advice.
- Keep your pet fencing system out of reach of children.
- In order to maintain water tightness, we recommend the replacement of the seal located in the receiver collar every year.
- Remove the battery from the receiver collar if you are not using the product for 3 months or more.
- Never leave a discharged battery in the receiver collar: leakage could damage your product.
- The device must only be used with the power unit included.

● **Maintenance**

- Avoid cleaning the collar with volatile liquids such as solvents or cleaning fluids. Use a soft cloth and neutral detergent.
- The strap can be washed with soapy water.
- In order to maintain water tightness, we recommend the replacement of the seal located in the receiver collar every year.

● **Troubleshooting**

- Should your pet fencing system develop a fault, first read this guide over, then check the collar battery and replace it if necessary. Also check that you are using the product correctly.
- Check the fit and tightness of the collar on your dog's neck. Make sure the contact points are in contact with the animal's skin. If necessary, replace the short contact points by the long ones.
- Make sure the contact points are correctly tightened on the collar.
- Check the wire connection to the transmitter.
- Check the transmitter power supply.
- Check that the On/Off switch is in the "On" position (green indicator light on).
- If you encounter any problem of detection distances, check the condition of the wire and of the connections (oxidation, nick in the wire).
- Reinitialize the collar by removing the battery. Wait a few minutes and then put the battery back in place, making sure to follow polarity indicated in its housing. Carry out a check as described in the § How to check that your pet fencing system is functioning properly.

If the problem persists, **contact your distributor or check out on www.numaxes.com**.

You can also **contact our Customer Centre by email sales@numaxes.com**.

Depending on the extent of the malfunction, you may have to return your product for service and repair.

For all repairs please supply the following:

- the complete product
- the proof of purchase (invoice or sales receipt)

If you omit one of these items, the after sales service will have to invoice you for any repair costs incurred.

● **Technical specifications**

	Transmitter
Power	120 V
Tightness	Shower proof
Temperature limitations	Between – 0°F and + 100°F
Dimensions	4.60In x 4.33 x 1.10

	Receiver collar
Power	1 lithium 3 Volts CR2 battery
Battery life	6 months in stand-by (approx.) / battery power indicator
Tightness	Waterproof
Levels of and static corrections	8
Temperature limitations	Between -0°F and +100°F
Dimensions	2 In x 1.53 In x 1.22 In
Weight (battery included)	2 oz (without strap) Collar adjustable to neck sizes from 6,70 In to 21,60 In

● **Guarantee**

EYENIMAL guarantees the product against production defects for 2 years after purchase.

All postage and packing charges will be the purchaser's sole responsibility. After the warranty period a service or upgrade charge will apply relative to replacement of the product, with new or refurbished items EYENIMAL's sole discretion.

● **Guarantee conditions**

1. The guarantee will be valid only if the proof of purchase (invoice or sales receipt), without cancellation, is submitted to the distributor or to EYENIMAL. The guarantee is limited to the original purchaser.
2. This warranty excludes :
 - changing the battery
 - changing the strap
 - direct or indirect risks incurred when sending the article back to the distributor or EYENIMAL
 - damage to the article caused by:
 - negligence or incorrect use (ex. bites, breakage, cracking)
 - use contrary to the instructions or not envisioned therein
 - repairs performed by unauthorized persons
 - loss or theft
3. No claim may be advanced against EYENIMAL, particularly in relation to incorrect use or breakdown.
4. EYENIMAL reserves the right to modify the characteristics of its products with a view to making technical improvements or to comply with new regulations.
5. The information contained in this guide may be subject to amendment without prior notice.
6. Photos and drawings are not contractual.
7. Warranty is void is product resold

- **Spare parts**

You can purchase spare parts (strap, contact points, connectors, batteries, additional collars ...) from you supplier at any time. You can also contact our Customer Centre sales@eyenimal.com

- **Collection and recycling of your device at the end of its life**



The pictogram  which appears on your product means that this one cannot be thrown with household refuse. You have to bring the device to a collection location suitable for treatment, development, recycling of electronic wastes or bring it back to your distributor. Adopting this process, you do something for the environment; you contribute to the preservation of natural resources and to the protection of human health.



Manual de instrucciones

Todo nuestro agradecimiento por haber elegido un aparato de la gama EYENIMAL.

Para obtener de él un rendimiento máximo, lea atentamente, antes de usar el sistema de valla invisible, las instrucciones del manual, que conservará para cualquier consulta posterior.

Información importante sobre el producto y tu seguridad

- Este aparato pueden utilizarlo niños con edad de 8 años y superior y personas con capacidades físicas, sensoriales o mentales reducidas o falta de experiencia y conocimiento si se les ha dado la supervisión o instrucción apropiadas respecto al uso del aparato de una manera segura y comprenden los peligros que implica. Los niños no deben jugar con el aparato. La limpieza y el mantenimiento a realizar por el usuario no deben efectuarlos los niños sin supervisión.
- Antes de colocar a su perro el collar, se recomienda fuertemente que sea examinado por un veterinario con el fin de cerciorarse de que el animal esté en condiciones de llevar el collar.
- No ponga el collar a un perro con mala salud (con problemas cardíacos, epilepsia, u otros) o que tenga trastornos de comportamiento (perro agresivo...).
- Verificar regularmente el cuello de su perro, porque los frotamientos repetidos de los electrodos sobre la piel

pueden provocar a veces irritaciones. En este caso, retirarle el collar hasta que desaparezcan las irritaciones. No dejar nunca el collar más de 8 horas por día sobre el cuello de su perro. Cada vez que le quite o le ponga su collar, verificar que no hay ningún signo de irritaciones.

- El período de iniciación puede empezar con cachorros de 6 meses, que ya hayan recibido una educación básica de adiestramiento: “sentado”, “quieto” o por lo menos algún rapapolvo.
- El collar dispone de 8 niveles de estímulo. Empiece siempre con el nivel más bajo, determine el nivel de intensidad desde el cual su perro reacciona y aumente paulatinamente.
- Le aconsejamos buscar la ayuda de adiestradores profesionales para un adiestramiento adaptado a su perro.

• **Prefacio**

Desde tiempo inmemorable hay una gran sintonía entre el hombre y el perro.

Sin embargo, el animal se guía a menudo por sus instintos naturales e incumple las reglas que le ha enseñado su dueño, provocando quejas por vagabundo y daños como estropicios en parterres de flores, baños en piscinas, etc.

Pero lo más dramático es que puede ser víctima o motivo de un accidente de tráfico.

La valla invisible CLASSIC DOD FENCE es un sistema moderno y muy eficaz que permite mantener a uno o varios perros en total libertad en un perímetro (vallado o no) delimitado por ustedes.

• **Composición del producto**

- 1 collar equipado con electrodos cortos
- 1 correa de nylon
- 1 pila de litio 3 V CR2 para el collar
- 1 transmisor
- 1 bloque de alimentación para el transmisor
- 1 bobina de cable de antena (152 m/ 500 ft)
- 3 conectores de enlace del cable de antena
- 1 conector de enlace del transmisor
- 50 banderines
- 1 llave magnética (imán)
- 1 lámpara de prueba
- 1 juego de electrodos largos
- 1 CD-ROM
- este manual de instrucciones

- **Presentación del producto**

Fig. 1

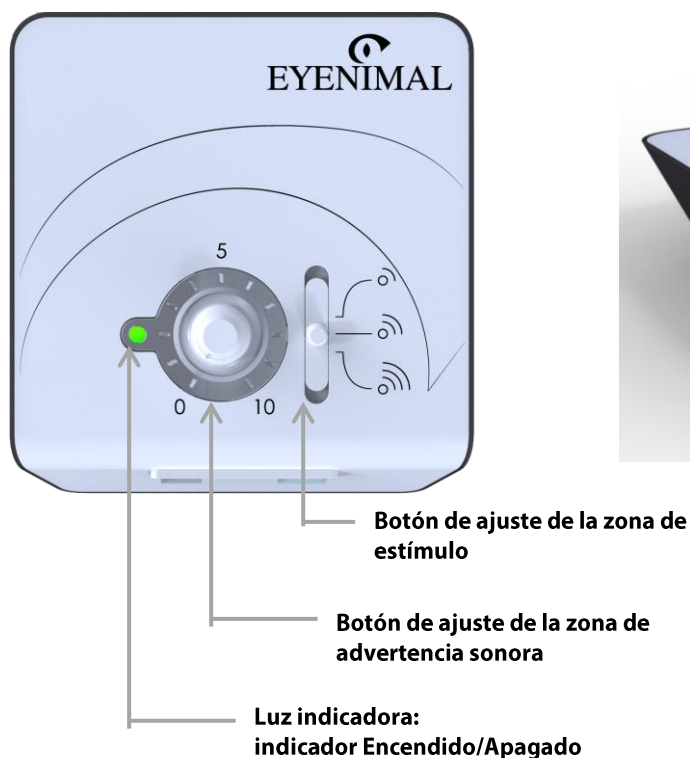

Fig. 2

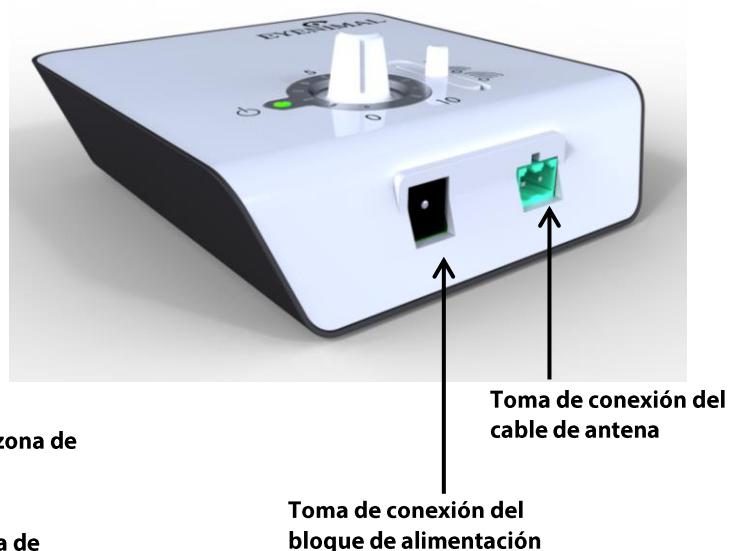

Fig. 3



- **Principio de funcionamiento**

En primer lugar, hay que delimitar el espacio de juego del perro instalando un cable, denominado cable de antena, alrededor del territorio asignado al perro. Este cable extendido por el suelo, enterrado o aéreo transporta una señal radio procedente del transmisor.

Cuando su perro, equipado con el collar receptor, se acerca a este límite, avisos sonoros le avisan de que está demasiado cerca de una zona que usted le ha prohibido. Si se sigue acercando, el collar emitirá estímulos además de las señales sonoras. Su perro debe alejarse del cable de antena y retroceder a la zona autorizada para que se interrumpan los estímulos y las señales sonoras.

El número de collares receptores para un mismo transmisor es ilimitado: puede mantener con total seguridad en la misma zona tantos perros como desee.

El sistema Classic Dog Fence se ha previsto para darle total satisfacción con un cable de antena con una longitud máxima de 450 metros lineales (equivalente a un terreno de 1 hectárea). Más allá de esta longitud, el sistema seguirá funcionando, pero las zonas de advertencia y de estímulo se reducirán considerablemente.

• **Instalación del sistema de valla invisible**

▪ **Transmisor**

El transmisor debe instalarse necesariamente a cubierto de la intemperie: resiste a las diferencias de temperaturas pero debe protegerse del agua. El transmisor no es impermeable.

Fije el transmisor en un muro interior cerca de un enchufe eléctrico. Asegúrese que el transmisor está fijado correctamente y de forma segura (por ejemplo atornillado a un muro).

▪ **Cable de antena**

Para que el sistema de valla invisible funcione, hay que conectar el cable de antena al transmisor y formar un circuito cerrado comenzando desde el transmisor y terminando en el mismo. Debe siempre espaciar el cable de ida y el de retorno por lo menos de 2 metros de divergencia para que la señal radio no se anule.

Se puede utilizar indistintamente y al mismo tiempo el cable de 0,52 mm² (20 AWG) o 1,5 mm² (15 AWG).

Sección de cable recomendada según la longitud de la instalación:

- instalación hasta 450 m de cable: 0,52 mm² (20 AWG)
- instalación de 450 hasta 800 m de cable: 1,5 mm² (15 AWG)

En la salida del transmisor, desenrolle el cable alrededor de la zona que debe delimitarse luego vuelve de nuevo al transmisor. Para sacar el cable del garaje o del refugio del jardín, hágalo pasar por un tragaluz, una ventana, una puerta...

El cable puede extenderse por el suelo, ser enterrado (como máximo a 10 cm de profundidad) o fijado en una valla no metálica o un muro (altura óptima: altura del cuello del perro). Si quiere enterrar el cable, asegúrese de que el sistema funciona correctamente antes de empezar. Para proteger el cable, puede hacerlo pasar a través de un tubo plástico (por ejemplo manguera de jardín).

No debe tensarse el cable, ya que las variaciones de temperaturas pueden dilatarlo o contraerlo. En las esquinas, no hace ángulos rectos, es preferible ángulos redondeados con un radio bastante grande.

El cable debe estar por lo menos a unos 2 metros de un pórtico metálico y a más de 1 metro de una reja metálica.

No instale el cable de antena cerca de líneas eléctricas, cables de teléfono, cables de televisión o antena parabólica.

El cable de antena no debe ser paralelo a un cable eléctrico. Si tiene que cruzar un cable eléctrico, hágalo perpendicularmente. La distancia entre el cable de antena y un cable eléctrico debe ser de al menos 3 metros con el fin de evitar toda interferencia.

Si necesita más de 152 m de cable de antena, deberá conectar las diferentes longitudes de cable con los conectores de enlace del cable de antena previstos para ello (no es necesario pelar el cable). Puede encargarse a su distribuidor, en cualquier momento, bobinas de cable y conectores de enlace suplementarios.

Para que su perro no reciba avisos sonoros o estímulos en algunas zonas de la propiedad (por ejemplo: paso entre el transmisor situado en el garaje y el borde de la propiedad), tiene que entrelazar el cable de ida con el de vuelta: los trenzados anulan la emisión de ondas (cf. Fig. 4).

Una vez terminado el bucle y de vuelta al transmisor, pele los dos extremos del cable para conectarlos al conector de enlace del transmisor (conectar el cable de ida y el de vuelta con cada uno de los tornillos del conector). Luego inserte este conector en la toma de conexión del cable de antena del transmisor (cf. Fig. 2 – el conector está orientado, si no consigue insertarlo, gírelo media vuelta).

▪ **Banderines**

Los banderines son una ayuda visual para su perro durante el período de iniciación. Permiten al perro visualizar la zona por la que puede moverse libremente y los límites que no debe sobrepasar.

Se recomienda colocar los banderines en el límite interior de la zona de advertencia sonora y bastante acercados unos de los otros. No colocar los banderines al nivel del cable de antena.

Una vez que su perro haya familiarizado con los límites que no debe traspasar, podrá retirar progresivamente los banderines.

▪ **Esquema de su instalación**

Antes de comenzar la instalación del sistema de valla invisible, puede ser útil hacer un esquema de su terreno y de la instalación prevista.

Una vez terminada la instalación, anote el lugar de los conectores de cable que permiten conectar diferentes longitudes de cable de antena. En caso de problema de conexión, le permitirá encontrar el lugar de los conectores más fácilmente.

Fig. 4 – Ejemplo de instalación

SISTEMA AUTOMÁTICO

Cuando el animal que lleva el collar cruza la zona protegida, suena una señal sonora de advertencia.

Si sigue avanzando el perro recibe un estímulo además de las señales sonoras.

El cable se extiende por el suelo, enterrado o aéreo sobre una valla existente.

Para que el sistema funcione, el cable de antena debe formar un circuito cerrado.

Siempre espaciar el cable de ida y el de retorno por lo menos de 2 metros de divergencia para que la señal radio no se anule.

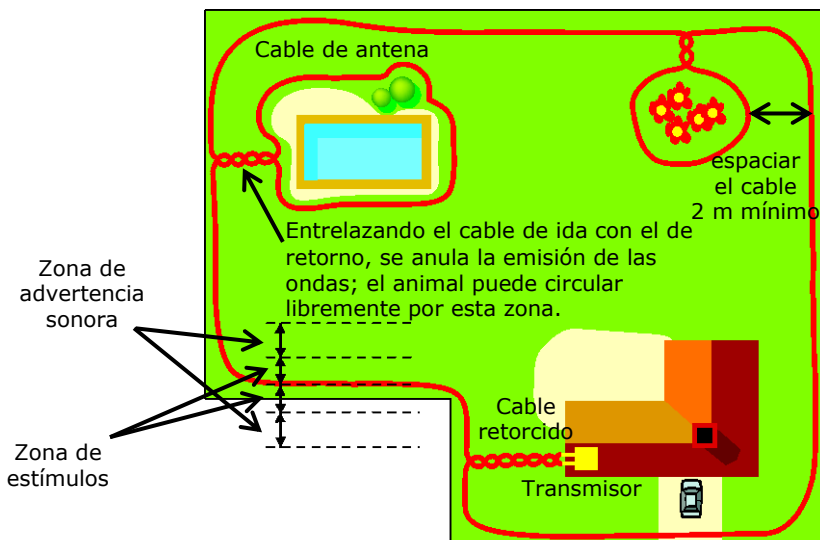

• **Puesta en/fuera de servicio del transmisor**

- **Puesta en servicio:** conecte el transmisor a un enchufe de red utilizando el bloque de alimentación suministrado. Se enciende el indicador luminoso verde: el transmisor está **en servicio**.
- **Puesta fuera de servicio:** desconecte el transmisor del enchufe de red. Se apaga el indicador luminoso verde: el transmisor está **apagado**.

NOTA: Antes de conectar el transmisor al enchufe de red, conéctelo al cable de antena. Si no, el transmisor va a emitir una alarma sonora para advertirle de un fallo de conexión (cf. § Dispositivos de seguridad – indicador de rotura del cable de antena).

• **Colocación de la pila en el collar**

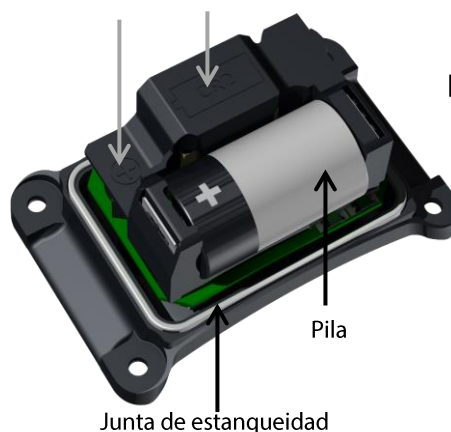

- Desenrosque los 4 tornillos de la tapa del collar usando un destornillador.
- Introduzca la pila 3 V de litio CR2 **respetando la orientación indicada en el alojamiento de la pila**.
- Se emite una señal sonora que indica la colocación correcta de la pila. Si no hubiera ninguna señal sonora después de insertar la pila, sáquela y colóquela correctamente, teniendo cuidado con la polaridad de la pila.
- Antes de colocar la tapa, compruebe que la junta de estanqueidad se encuentra bien colocada en la ranura de la trampilla.
- Apriete ligeramente los 4 tornillos.

Indicadores de la polaridad de la pila



• **Puesta en/fuera de servicio del collar receptor**

La llave magnética permite poner en o fuera de servicio el collar receptor.

- **Puesta en servicio:** acercar la llave magnética hasta tocar el símbolo  situado en frente del collar (cf. Fig. 6). Se emite una señal sonora y la luz indicadora del collar se enciende en verde y después parpadea lentamente: el collar está **en servicio**.
- **Puesta fuera de servicio:** acercar la llave magnética hasta tocar el símbolo  situado en frente del collar (cf. Fig. 6). Se emiten dos señales sonoras y la luz indicadora del collar parpadea en rojo y después se apaga: el collar está **apagado**.

Si no utiliza el collar durante cierto tiempo, es conveniente ponerlo fuera de servicio para preservar la duración de la pila.

Si desea que su perro salga de la propiedad, es conveniente quitarle el collar o poner el transmisor fuera de servicio desconectándolo.



Fig. 6
Puesta en/fuera de servicio del collar receptor con la llave magnética



• Ajuste del alcance de las ondas: zona de advertencia sonora y zona de estímulo

En el transmisor, se puede aumentar o disminuir la anchura de las zonas de advertencia sonora y de estímulo según la configuración de su terreno y la colocación del cable de antena.

La anchura de la zona de advertencia sonora es ajustable utilizando el botón central situado en frente del transmisor (cf. Fig. 1).

La zona de advertencia sonora es ajustable de 40 cm a 6 m aproximadamente por cada lado del cable. Una graduación de 0 a 10 le ayuda a definir la anchura de la zona según sus necesidades (0 = cerca de 40 cm – 10 = cerca de 6 m).











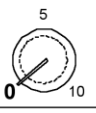
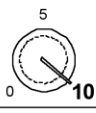





La anchura de la zona de estímulo es ajustable utilizando el botón situado a la derecha en frente del transmisor (cf. Fig. 1).

-  cerca de 30 cm (por cada lado del cable)
-  cerca de 80 cm (por cada lado del cable)
-  cerca de 1,50 m (por cada lado del cable)

IMPORTANTE

Las distancias de detección varían según la longitud del cable de antena que se haya desplegado en el terreno.

Las anchuras indicadas son aproximadas y varían según la configuración de su instalación. Cuanto más largo es el cable de antena, más reducidas están las zonas.

		
	 ~ 0,30 m  ~ 0,40 m	 ~ 0,30 m  ~ 2,50 m
	 ~ 0,80 m  ~ 1,2 m	 ~ 0,80 m  ~ 6 m
	 ~ 1,5 m  ~ 1,5 m	 ~ 1,5 m  ~ 6 m

• **Comprobación de las zonas**

Antes de dejar libre a su perro en el espacio de juego, hay que apreciar físicamente en su terreno el espacio de libertad que le deja a su animal. **Asegúrese de que su perro dispone de un espacio suficiente para moverse libremente dentro los límites de su instalación.**

Cuanto más grande es la anchura de las zonas, menos riesgos tiene que su perro cruce los límites. **Debe encontrar una buena relación entre la anchura de las zonas y el espacio de libertad del perro.**

Para comprobar las zonas, proceda de la siguiente manera:

- Antes de empezar esta operación, asegúrese de que el collar esté fuera de servicio (luz indicadora apagada).
- Entonces, puede poner en contacto la lámpara de prueba con cada uno de los electrodos. Desenrosque y después enrosque de manera que se sujeten los hilos de la lámpara de prueba bajo los electrodos.
- Ponga en servicio "encendido" el collar y el transmisor.
- Ajuste la zona de advertencia sonora y la zona de estímulo en las anchuras deseadas.
- Sitúese en el centro de la zona asignada al perro sujetando el collar por la correa a la misma altura y con la misma orientación que si estuviera al cuello del perro. Diríjase hacia el borde de la propiedad donde se encuentra el cable de antena. A una determinada distancia del cable, debe oír avisos sonoros emitidos por el collar. Y, después, al acercarse aún más, ver la lámpara de prueba encenderse. Si considera insuficientes o excesivas estas distancias, vuelva al transmisor para modificar los ajustes. Compruebe los nuevos ajustes sobre el terreno. Compruebe el funcionamiento del collar en distintos lugares de la instalación para asegurarse de que el funcionamiento es constante.
- Para terminar, camine alrededor de toda la instalación sujetando el collar por la correa a la misma altura y con la misma orientación que si estuviera al cuello del perro para asegurarse de que no hay interrupción de la señal radio.
- Antes de desenchufar la lámpara de prueba, asegúrese de que el collar esté fuera de servicio (luz indicadora apagada).

IMPORTANTE: No pruebe o ajuste las zonas cuando su perro tenga colocado el collar.

• **Ajuste del nivel de estímulo**

Cada collar receptor dispone de 8 niveles de estímulo que permiten adaptar de la mejor manera posible la intensidad de los estímulos a su perro (tamaño, sensibilidad, carácter).



Desde fábrica, el collar viene ajustado en el **nivel 4**.

Empiece siempre con un nivel de estímulo bajo y aumente únicamente si su perro no reacciona.

El siguiente cuadro indica el funcionamiento de su collar según el nivel seleccionado:

Número de señales sonoras oídas durante la selección del nivel	Niveles	Estímulos
1 2 3	1 2 3	estímulos de niveles bajos: perro pequeño o perro con carácter sensible
4 5 6	4 5 6	estímulos de niveles medios: perro de tamaño medio o perro con carácter normal
7 8	7 8	estímulos de niveles fuertes: perro grande o perro con carácter difícil

Para modificar el nivel de intensidad de los estímulos, proceda de la siguiente manera:

- Mantenga la llave magnética en contacto con el símbolo  situado en frente del collar mientras lo enciende (cf. Fig. 6).
- Después de la señal sonora de puesta en servicio, el collar emitirá varias señales sonoras (de 1 hasta 8) indicando el nivel seleccionado. Los niveles 1 hasta 8 se accionan mientras mantenga la llave magnética sobre el símbolo .
- Aleje la llave magnética cuando llegue al nivel deseado. El collar memoriza la configuración elegida. A cada puesta en servicio, su collar funcionará según el último nivel seleccionado.

• **Dispositivos de seguridad**

El sistema de valla invisible es controlado por medio de 3 dispositivos.

- **indicador de rotura del cable de antena**

Si se rompiera el cable de antena o hubiera un fallo de conexión, el transmisor le advierte con una alarma sonora. El transmisor emite señales sonoras en continuo.

– **evacuación de la zona de advertencia sonora**

Al cabo de aproximadamente 20 segundos de presencia continua de su perro en la zona de advertencia sonora, éste recibirá unos estímulos breves para que abandone dicha zona.

– **evacuación de la zona de estímulo**

Si su perro permaneciera más de aproximadamente 20 segundos en la zona de estímulo, el sistema inhibe el envío de estímulos. El collar vuelve a funcionar normalmente cuando el perro sale de dicha zona.

● **Cambio de la pila del collar**

EYENIMAL recomienda la utilización de pilas de modelo y marca idénticos a las que están proporcionadas con su equipo de educación canina. Pilas de otras marcas podían no funcionar o no ser compatibles con sus productos.

Pueden conseguirse las pilas adecuadas directamente en EYENIMAL o en su distribuidor.

Desenrosque los 4 tornillos de la trampilla de la pila y retire la pila gastada. Introduzca la pila nueva respetando la polaridad que se indica en la caja de plástico. Se emite una señal sonora que indica que el collar está en servicio. Si por descuido invierte la pila respecto a las polaridades indicadas, el collar no emite señales sonoras. Debe colocar la pila rápidamente.

NOTA : Cuando se cambia la pila, el **CLASSIC DOG FENCE** memoriza el modo seleccionado anteriormente.

NOTA : Debido al mayor uso de la pila durante el aprendizaje del perro,, la primera pila puede que no dure tanto como las pilas de recambio.

● **Cambio de los electrodos**

Antes de cambiar los electrodos, asegúrese de que ha puesto el collar fuera de servicio (pila retirada de su alojamiento).

Si su perro tiene el pelo largo y los electrodos cortos montados de fábrica no son los adecuados, desenróselos y cámbielos por los electrodos largos que se suministran con los accesorios. **Es suficiente un ajuste manual y moderado.** No utilice alicates para apretarlos, ya que puede deteriorar irreversiblemente el producto.

● **Control del funcionamiento del CLASSIC DOG FENCE**

▪ **Comprobación de correcto funcionamiento**

En cualquier momento puede comprobar que su **CLASSIC DOG FENCE** funciona correctamente y, de este modo, visualizar su principio de funcionamiento con la lámpara de prueba.

Antes de realizar esta verificación, asegúrese de que el collar esté fuera de servicio (pila retirada de su alojamiento).

Entonces, puede poner en contacto la lámpara de prueba con cada uno de los electrodos (haga un bucle alrededor de cada uno de los electrodos). Introduzca la pila en el collar.

Alimente el emisor (El bloque de alimentación conectado a la red e interruptor en la posición marcha [On]). Acégrese al cable de antena. Debe escuchar el aviso sonoro y, después, al acercarse aún más, verá que la lámpara de prueba se enciende.

Su aparato está en perfecto estado de funcionamiento

Antes de desenchufar la lámpara de prueba, tenga la precaución de retirar la pila!

▪ **Comprobación del nivel de estímulo seleccionado**

Si lo desea o en función del cambio de comportamiento de su perro una vez que se haya familiarizado con el **CLASSIC DOG FENCE**, puede comprobar el modo que ha seleccionado hace algún tiempo.

Si pulsa brevemente el botón situado debajo que corresponden al modo seleccionado (de 1 a 8).

METODO Y PEDAGOGIA

● **Iniciación al collar antifuga**

El período de iniciación básica.

No poner el collar a un animal que tenga mala salud (problemas cardíacos, epilepsia y otros) o con problemas de compartimiento.

Hace falta un período de adaptación al collar: póngaselo, sin utilizarlo, durante unos días.

Proceda progresivamente

Para que su compañero relacione rápidamente la estimulación con su falta hay que llamar su atención previniéndole, en primer lugar, con la señal sonora: « zona de advertencia » y, después, con el estímulos: « zona de estímulos ». Los banderines le permiten visualizar en principio de la zona de advertencia sonora.

Recompénsese con caricias

Deje a su perro hacer su solo aprendizaje al principio. Después de sentir la molestia, cuando se decide a obedecer y a dar media vuelta, hay que acariciarle; entenderá antes y, además, aumentará su voluntad de obedecer.

Cuando hay asimilado correctamente la relación del estímulo con su falta, podrá dedicarse a sus ocupaciones y felicitarle más tarde para reforzar en su compañero «la idea de obedecer».

● **Para obtener los mejores resultados**

▪ **Ajuste y colocación del collar**

El ajuste del collar alrededor del cuello es muy importante. De donde la detección de las fugas son, así como la transmisión de los estímulos.

Siempre fijar el collar alrededor del cuello del perro de manera que la etiqueta CLASSIC DOG FENCE esté visible y no contra el pecho del perro.

Para que la eficacia del aparato máxima, debe **asegurar un buen contacto entre el collar y la piel del perro** con un ajuste adecuado de la correa: si el collar está demasiado flojo, no funcionará bien, si está demasiado apretado, su perro tendrá dificultades para respirar.

Los frotamientos repetidos de los electrodos sobre la piel del perro pueden provocar a veces irritaciones.

Si fuera necesario, cambie los electrodos cortos por los largos (véase el apartado Cambio de los electrodos).

▪ **Compruebe el estado de la pila del collar**

Asegurese que la pila está suficientemente cargada, ya que de su estado depende el buen funcionamiento del collar anti fuga. Cuando la temperatura es inferior a 0°C, la pila es menos eficaz que a temperatura ambiente.

▪ **Verifique el apriete de los electrodos**

Antes de utilizar el aparato, compruebe que los dos electrodos están bien apretados en la caja.

Lo que es imprescindible respetar

- No colocar el cable de antena cerca de cables eléctricos, cables de teléfono, cables de antena, antena de television o antena parabólica. Si no lo puede evitar, intente, en la medida lo posible, cruzar perpendicularmente estos cables (evitar el tendido en paralelo).

- Si hay tormenta, desconecte de la red el bloque de alimentación del emisor y sobre todo el conector del cable de antena.

● **Precauciones de empleo**

- Este aparato no está diseñado para que lo utilicen personas (niños incluidos) con capacidades físicas, sensoriales o mentales educadas, o falta de experiencia y de conocimientos, salvo que estén supervisadas o hayan recibido instrucciones para la utilización del aparato por una persona responsable de su seguridad.
- Los niños deben ser vigilados para asegurarse que no juegan con el aparato.
- Evite cualquier infiltración de agua en el collar cuando esté abierto (especialmente cuando se cambia la pila), así como en la caja emisora y en el bloque de alimentación.
- Retire la pila de su alojamiento si no va a utilizar el aparato durante 3 meses o más.
- No deja nunca una pila gastada en el collar, puede fugar y deteriorar el **CLASSIC DOG FENCE**.
- Verifique cuidadosamente el funcionamiento del collar si no lo ha utilizado durante un cierto tiempo.
- Controle el apriete de los electrodos antes de utilizar el aparato.
- Tenga la precaución de no almacenar o guardar el collar en lugares expuestos a una temperatura demasiado alta como la bandeja de un coche.
- Antes de colocar el collar, es importante que un veterinario examine a su compañero para que considere si es apto para llevarlo.
- El sistema se activa automáticamente cuando la zona no autorizada esta cruzada. Sin embargo, a pensar de la extrema fiabilidad del producto, puede activarse accidentalmente.
- Para evitar una activación accidental, no es recomendable que su compañero lleve una medalla metálica u un collar metálico colgada del cuello.
- Los roces continuos de los electrodos sobre la piel del animal pueden provocar irritaciones. En este caso, retire el collar hasta que desaparezcan completamente las señales de irritación.
- Aprovechar del momento, cuando su perro no traje el collar receptor, para verificar que no hay ningunas irritaciones sobre su cuello.
- El perro no debe llevar nunca el collar más de 8 horas al día, y deberá retirárselo cuando entre en casa.
- El sistema de valla invisible es una barrera virtual, no puede considerarle como una barrera física, inmutable e insuperable.
- El equipo solo debe ser utilizado con la fuente de alimentación proporcionada

● **Mantenimiento**

No utilizar productos volátiles, como diluyentes o bencina, para limpiar el **CLASSIC DOG FENCE**.

Lave el collar regularmente con agua limpia y séquelo con un trapo suave.

Para preservar su estanqueidad, se recomienda cambiar la junta del collar cada año.

● **Si hubiera problemas de funcionamiento**

- Antes de atribuir una avería al aparato, tome cuidado de volver a leer este manual y compruebe que el problema no se debe a una pila demasiado descargada o a un error de utilización.
- Si hubiera algún problema, retire la pila de su sitio. Espere unos minutos y, después, coloque la pila respetando la polaridad. Haga una comprobación como se indica en el apartado «Control del funcionamiento del **CLASSIC DOG FENCE**».
- Compruebe el ajuste del collar alrededor del cuello del animal garantice que los electrodos están en contacto con su piel. Si fuera necesario, cambie los electrodos cortos por los largos.
- Compruebe el ajuste de los electrodos.
- Examine el estado de la pila.
- Controle que el cable está correctamente conectado al emisor.
- Asegúrese de que el bloque de alimentación está correctamente conectado y a la red
- Compruebe que el interruptor se situado en el lado del emisor está en posición marcha (posición On, indicador luminoso verde encendido).
- Si en el tiempo, encuentran problemas de distancias de detección, comprueban el buen estado del hilo.

Si el problema persiste, póngase en contacto con su vendedor o con **EYENIMAL** (sales@eyenimal.com).

Según la magnitud de su problema, puede que tenga que hacernos llegar su producto para ser reparado y testado en nuestra fábrica.

Para cualquier reparación, el Servicio Post Venta necesita obligatoriamente:

- El aparato completo
- La fecha de compra (factura o ticket de compra)

Si olvida usted uno de estos elementos, el Servicio Post Venta le facturará el arreglo.

● **Garantía**

EYENIMAL garantiza el producto contra los defectos de fabricación durante un periodo de dos años, a partir de su adquisición. Los gastos de transporte ida y vuelta del producto son a cargo del comprador.

● **Condiciones de garantía**

1. La garantía será válida únicamente presentando a **EYENIMAL** la fecha de compra (factura o ticket de compra) sin borraduras.
2. Dicha garantía no cubre ninguno de los siguientes puntos:
 - La renovación de la pila
 - El cambio de la correa
 - Los riesgos de transporte, directos o indirectos, derivados de la devolución del producto a su distribuidor o a **EYENIMAL**
 - El daño del producto resultante de:
 - La negligencia o error del usuario (por ejemplo: mordeduras, rupturas, grietas, etc.)
 - Las reparaciones realizadas por personas no habilitadas.
 - La pérdida o el robo
3. No se podrá recurrir contra **EYENIMAL** EN CASO DE DAÑOS RESULTADO DE UN AMALA UTILIZACIÓN DEL PRODUCTO O DE UNA AVERÍA.
4. **EYENIMAL** SE RESERVA EL DERECHO DE MODIFICAR LAS CRACTERÍSTICAS DE SUS PRODUCTOS PARA REALIZAR MEORAS TÉCNICAS O RESPETAR NUEVAS NORMATIVAS
5. La información de esta guía puede ser objeto de modificaciones sin previo aviso.
6. Las fotos y los dibujos no son contractuales.
7. La garantía es anulada si el producto es vendido a una otra persona

● **Inscriba su producto**

Puede inscribir su producto en nuestro sitio web www.eyenimal.com

- **Características técnicas**

	Emisor
Alimentación	120 V
Estanqueidad	a los resplandores
Temperatura de utilización	Entre -20°C + 40°C
Dimensiones	117 mm x 110 mm x 28 mm

	Collar Receptor
Alimentación	1 pila de litio de 3 V, tipo CR2
Autonomía	6 meses en espera, aproximadamente
Estanqueidad	A la inmersión
Niveles de intensidad de los estímulos	8
Temperatura de utilización	Entre -20°C + 40°C
Dimensiones	59 mmx 39 mm x 31 mm
Peso	58 g Collar ajustable al cuello de 17 a 55 cm

- **Accesorios**

Puede encargar a su vendedor, en cualquier momento, los accesorios o contactar sales@eyenimal.com

- **Reciclaje de aparatos electrónicos al final de su vida**



El pictograma  que aparece en el producto significa que el equipo no puede mezclarse con basuras domésticas. Debe ser integrado en un punto de recogida adecuado para el tratamiento, la valorización y el reciclaje de las basuras electrónicas o bien devolverlo a su distribuidor. Adoptando este comportamiento, hará un gesto con el medio ambiente, contribuyendo así a la preservación de los recursos naturales y a la protección de la salud humana.



Guide d'utilisation

Nous vous remercions d'avoir choisi un appareil de la gamme EYENIMAL.

Avant d'utiliser l'ensemble anti-fugue, lisez attentivement les explications de ce guide que vous conserverez pour toute référence ultérieure.

Informations importantes relatives au produit et à la sécurité

- Cet appareil peut être utilisé par des enfants âgés d'au moins 8 ans et par des personnes ayant des capacités physiques, sensorielles ou mentales réduites ou dénuées d'expérience ou de connaissance, s'ils (si elles) sont correctement surveillé(e)s ou si des instructions relatives à l'utilisation de l'appareil en toute sécurité leur ont été données et si les risques encourus ont été appréhendés. Les enfants ne doivent pas jouer avec l'appareil. Le nettoyage et l'entretien par l'utilisateur ne doivent pas être effectués par des enfants sans surveillance.
- Avant la mise en place du collier, il est fortement recommandé de faire examiner votre chien par un vétérinaire afin de vérifier qu'il n'y a pas de contre-indications.
- Ne mettez pas le collier sur un chien en mauvaise santé (problèmes cardiaques, épilepsie ou autre) ou ayant des troubles du comportement (agressivité ...).

- Vérifiez régulièrement le cou de votre chien car les frottements répétés des électrodes sur la peau peuvent parfois provoquer des irritations. Dans ce cas, retirez-lui le collier jusqu'à leur disparition complète. Ne laissez pas le collier plus de 8 heures par jour au cou de votre chien et profitez de la pose ou du retrait du collier pour vérifier qu'il n'a aucun signe d'irritation.
- La période d'initiation peut commencer sur un jeune chien âgé d'au moins 6 mois et ayant reçu une éducation de base.
- Le collier dispose de 8 niveaux de stimulations. Commencez toujours par le niveau de stimulation le plus faible puis déterminez le niveau d'intensité à partir duquel votre chien réagit en augmentant progressivement.
- N'hésitez pas à faire appel aux conseils d'un dresseur professionnel pour un dressage adapté à votre chien.

- **Avant propos**

La complicité qui règne entre l'homme et son chien est primordiale. Cependant, l'animal est souvent guidé par ses instincts naturels et déroge aux règles que lui a enseignées son maître, provoquant plaintes pour vagabondage et dégâts tels que détériorations de parterres de fleurs, plongeon dans la piscine...

Plus dramatique, il peut être victime ou à l'origine d'un accident de la route.

L'ensemble anti-fugue CANIFUGUE est un moyen moderne et très efficace permettant de maintenir un ou plusieurs chiens en toute liberté dans un périmètre, clôturé ou non, que vous définissez.

- **Composition du produit**

- | | |
|--|------------------------------------|
| – 1 collier anti-fugue équipé d'électrodes courtes | – 1 connecteur de liaison émetteur |
| – 1 sangle nylon | – 1 lot de 50 fanions |
| – 1 pile lithium 3 Volts CR2 pour le collier | – 1 clé magnétique (aimant) |
| – 1 boîtier émetteur | – 1 lampe néon de test |
| – 1 bloc d'alimentation pour le boîtier émetteur | – 1 jeu d'électrodes longues |
| – 1 bobine de fil d'antenne (152 m) | – 1 CD-ROM |
| – 3 connecteurs de liaison fil d'antenne | – ce guide d'utilisation |

- **Présentation du produit**

Fig. 1

Fig. 2

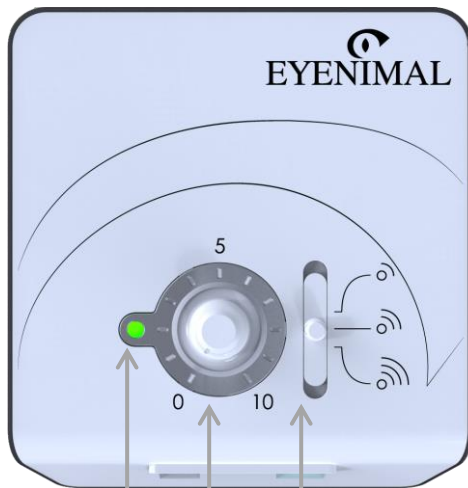

Sélecteur pour le réglage de la zone de stimulation

Bouton pour le réglage de la zone d'avertissement sonore

Voyant lumineux :
indicateur Marche/Arrêt

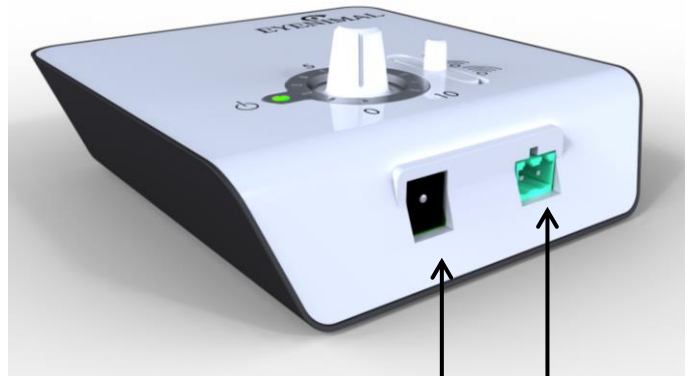

Prise de connexion
du fil d'antenne

Prise de connexion du
bloc d'alimentation

Fig. 3

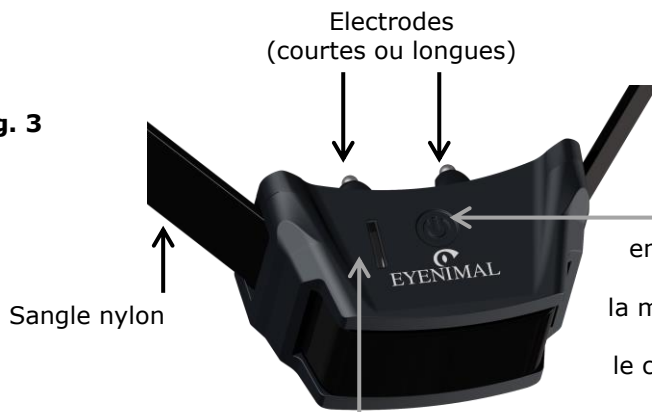

Electrodes
(courtes ou longues)

Sangle nylon

Symbole  :
emplacement de l'interrupteur
magnétique permettant :
la mise en Marche/Arrêt du collier
+
le choix du niveau de stimulation

Témoin lumineux :
indicateur Marche/Arrêt
+
témoin d'usure de pile



Clé magnétique
(aimant)

• Principe de fonctionnement du système anti-fugue

Vous délimitez l'espace de liberté de votre chien en installant un fil, appelé fil d'antenne, autour du périmètre autorisé. Ce fil posé au sol, enterré ou aérien est parcouru par un signal radio provenant du boîtier émetteur.

Lorsque votre chien équipé du collier récepteur s'approche du fil d'antenne, il est prévenu par des signaux sonores qu'il se trouve trop près d'une zone qui lui est interdite. Puis, s'il continue de s'approcher du fil, le collier émet des stimulations électrostatiques en plus des signaux sonores. Votre chien doit s'éloigner du fil et revenir dans l'espace autorisé pour faire cesser les stimulations et les signaux sonores.

Le nombre de colliers récepteurs pour un même boîtier émetteur est illimité : vous pouvez garder en toute sécurité autant de chiens que vous le souhaitez dans la même zone.

Le système anti-fugue CANIFUGUE est prévu pour donner entière satisfaction avec un fil d'antenne d'une longueur maximale de 450 m linéaires (équivalant à un terrain au carré de 1 hectare). Au-delà de cette longueur, le système fonctionnera toujours, mais les zones d'avertissement et de stimulations seront sensiblement réduites.

• **Installation du système anti-fugue**

▪ **Boîtier émetteur**

Le boîtier émetteur doit impérativement être installé à l'abri des intempéries : il résiste aux différences de températures mais il craint l'eau. Fixez le boîtier émetteur sur un mur intérieur à proximité d'une alimentation électrique. La méthode de fixation du boîtier doit être un moyen de fixation fiable (par exemple fixation par des vis).

▪ **Fil d'antenne**

Pour que le système anti-fugue fonctionne, le fil d'antenne doit être raccordé au boîtier émetteur et former une boucle ininterrompue qui part du boîtier émetteur et y revient. Les fils aller et retour doivent toujours être à plus de 2 m de distance l'un de l'autre sinon le signal risque de s'annuler.

Vous pouvez utiliser indifféremment et en même temps du fil de 0,52 mm² (20 awg) ou 1,5 mm² (15 awg).

Les sections de fil recommandées en fonction de la longueur de l'installation sont les suivantes :

- installation de 0 à 450 m de fil : 0,52 mm² (20 awg)
- installation de 450 m à 800 m de fil : 1,5 mm² (15 awg)

En partant du boîtier émetteur, déroulez le fil sur la périphérie de la zone à délimiter puis revenez au boîtier émetteur. Pour sortir le câble de votre garage ou de votre abri de jardin, faites-le passer par un soupirail, une fenêtre, une porte ...

Le fil peut être posé à même le sol, enterré (profondeur maximum : 10 cm) ou fixé sur une clôture non métallique ou un mur existant (hauteur optimale : hauteur à laquelle se trouvera le collier au cou du chien). Si vous souhaitez enterrer le fil, prenez soin de tester le bon fonctionnement de votre installation avant de le faire. Pour protéger le fil, vous pouvez le faire passer dans une gaine plastique (par exemple un tuyau d'arrosage).

Le fil ne doit pas être tendu car les variations de températures peuvent le faire se dilater ou se contracter. Dans les coins, ne faites pas d'angles droits mais préférez des angles arrondis avec un rayon assez grand.

Le fil doit être à plus de 2 m d'un portail métallique et à plus d'un mètre d'un grillage métallique.

N'installez pas le fil d'antenne près de fils électriques, fils de téléphone, câbles d'antenne, antenne de télévision ou antenne parabolique.

Le fil d'antenne ne doit pas être parallèle à un câble électrique. S'il doit croiser un câble électrique, faites-les se croiser à angle droit. La distance entre le fil et un câble électrique doit être d'au moins 3 m afin d'éviter toutes interférences.

Si vous avez besoin de plus de 152 m de fil d'antenne, vous devez raccorder les différentes longueurs de fil en utilisant les connecteurs de liaison fil d'antenne prévus à cet effet (il n'est pas nécessaire de dénuder le fil). Vous pouvez vous procurer des bobines de fil et des connecteurs de liaison supplémentaires à tout moment auprès de EYENIMAL ou de votre distributeur.

Pour que votre chien ne reçoive pas d'avertissement sonore, ni de stimulation dans certaines zones de votre propriété (ex. : passage entre le boîtier émetteur situé dans le garage et le bord de votre terrain), il faut torsader le « fil aller » avec le « fil retour » : les torsades annulent l'émission des ondes (cf. Fig. 4).

La boucle terminée et de retour au boîtier émetteur, dénudez les deux extrémités du fil afin de les raccorder au connecteur de liaison émetteur fourni (raccordez le fil aller et le fil retour à chacune des vis du connecteur). Puis insérez ce connecteur dans la prise de connexion du fil d'antenne située sur le boîtier émetteur (cf. Fig. 2 – le connecteur est orienté, si vous n'arrivez pas à l'insérer, tournez-le d'un demi-tour).

▪ **Fanions**

Les fanions sont une aide visuelle pour votre animal durant la phase d'apprentissage. Ils lui permettent de bien visualiser la zone dans laquelle il peut circuler librement et les limites qu'il ne doit pas franchir.

Il est recommandé de placer les fanions en limite intérieure de la zone d'avertissement sonore et assez rapprochés les uns des autres. Ne placez pas les fanions au niveau du fil d'antenne.

Une fois que votre chien sera familiarisé avec les limites à ne pas franchir, les fanions pourront être retirés progressivement.

▪ **Croquis de votre installation**

Avant de commencer l'installation de votre système anti-fugue, nous vous conseillons de faire un croquis de votre terrain et de l'installation envisagée.

Sur simple demande et si vous nous faites parvenir un plan de votre terrain, nous vous enverrons par retour une implantation type pour la mise en place de votre produit.

Une fois votre installation terminée, reportez sur votre schéma l'emplacement des connecteurs de liaison fil d'antenne permettant de raccorder plusieurs longueurs de fil.

En cas de problèmes de connexion, vous pourrez vous y reporter pour retrouver plus facilement l'emplacement des raccords de fil.

SYSTEME AUTOMATIQUE

Dès que l'animal porteur du collier franchit la limite de la zone autorisée, il est averti par des signaux sonores.

S'il continue d'avancer, le collier envoie des stimulations électrostatiques en plus des signaux sonores.

Le fil est posé au sol, enterré ou aérien.
Pour que le système fonctionne, le fil doit former une boucle ininterrompue.

Les fils aller et retour doivent être à au moins 2 m l'un de l'autre sinon le signal s'annule.

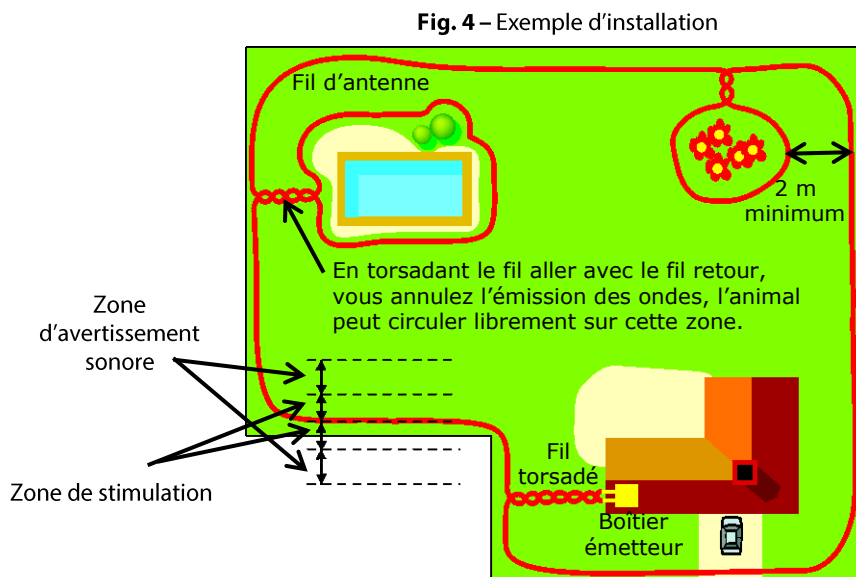

• Mise en/hors service du boîtier émetteur

- **Mise en service :** branchez le boîtier émetteur à une prise secteur en utilisant le bloc d'alimentation fourni. Le témoin lumineux vert s'allume, le boîtier émetteur est **en marche**.
- **Mise hors service :** débranchez le boîtier émetteur de la prise secteur. Le témoin lumineux vert s'éteint, le boîtier émetteur est à l'arrêt.

IMPORTANT : Ne branchez le boîtier émetteur au secteur que lorsqu'il est connecté au fil d'antenne. Sinon le boîtier va émettre un signal sonore en continu pour vous signaler qu'il y a un défaut de connexion (cf. § Dispositifs de sécurité – indicateur de rupture du fil d'antenne).

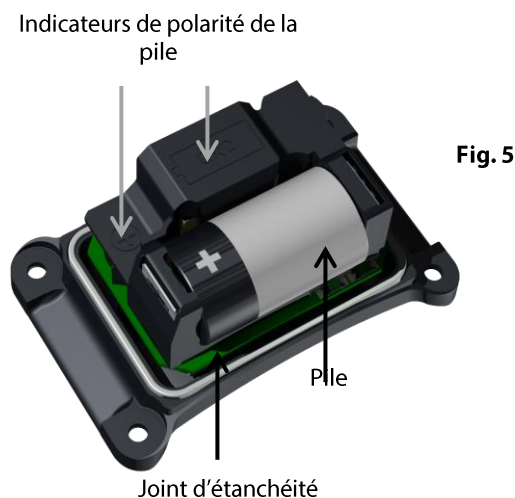

• Mise en place de la pile dans le collier récepteur

- Dévissez les 4 vis du couvercle du collier à l'aide d'un tournevis cruciforme.
- Insérez la pile 3 Volts lithium CR2 **en respectant la polarité indiquée près du logement de la pile**.
- Un bip sonore est émis indiquant la mise en place correcte de la pile. Si vous n'entendez aucun bip sonore après avoir inséré la pile, ôtez-la immédiatement de son logement. Vérifiez la polarité avant une nouvelle insertion.
- Avant de replacer le couvercle, contrôlez la présence du joint d'étanchéité dans sa rainure.
- Revissez modérément les 4 vis.



• Mise en/hors service du collier récepteur

La clé magnétique fournie permet de mettre en ou hors service le collier récepteur.

- **Mise en service** : mettez en contact la clé magnétique avec le symbole  situé sur la face avant du collier, pendant une durée d'une seconde. (cf. Fig. 6). Le collier émet un bip sonore et le témoin lumineux s'allume en vert puis clignote lentement : le collier est en **Marche**.
- **Mise hors service** : mettez en contact la clé magnétique avec le symbole  situé sur la face avant du collier pendant une durée d'une seconde (cf. Fig. 6). Le collier émet deux bips sonores et le témoin lumineux clignote en rouge puis s'éteint : le collier est à l'**Arrêt**.

Pour préserver la pile, il est recommandé de mettre hors service le collier dès que vous ne l'utilisez plus.

Dans le cas où vous souhaitez faire sortir votre chien de la propriété, vous devez lui enlever le collier anti-fugue ou mettre hors service le boîtier émetteur en le débranchant.



Fig. 6
Mise en/hors service
du collier récepteur
à l'aide de la clé magnétique



• **Réglage de la portée des ondes : zone d'avertissement sonore et zone de stimulation**

A partir du boîtier émetteur, vous pouvez augmenter ou diminuer la largeur des zones d'avertissement sonore et de stimulation selon la configuration de votre terrain et la pose du fil d'antenne.

La largeur de la zone d'avertissement sonore est réglable en utilisant le bouton central situé en façade du boîtier émetteur (cf. Fig. 1).

La zone d'avertissement est réglable de 40 cm à 6 m environ de chaque côté du fil. Une graduation de 0 à 10 vous aide à définir la largeur de la zone selon vos besoins (0 = environ 40 cm – 10 = environ 6 m).

La largeur de la zone de stimulation est réglable en utilisant le sélecteur situé en façade du boîtier émetteur (cf. Fig. 1).

-  environ 30 cm (de chaque côté du fil)
-  environ 80 cm (de chaque côté du fil)
-  environ 1,50 m (de chaque côté du fil)

IMPORTANT

Les distances de détection varient selon la longueur de fil d'antenne déployée.

Les largeurs indiquées sont approximatives et varient en fonction de la configuration de chaque installation. Plus le fil d'antenne est long, plus la largeur des zones d'avertissement et de stimulation s'en trouve diminuée.

	5	5
	~ 0,30 m ~ 0,40 m	~ 0,30 m ~ 2,50 m
	~ 0,80 m ~ 1,2 m	~ 0,80 m ~ 6 m
	~ 1,5 m ~ 1,5 m	~ 1,5 m ~ 6 m

• Validation de la largeur des zones

Avant de libérer votre chien dans son espace de jeu, il vous faut vérifier physiquement sur votre terrain l'espace de liberté que vous octroyez à votre animal. **Assurez-vous qu'il dispose d'assez d'espace pour évoluer librement dans les limites de votre installation.**

Il est à noter que plus les zones sont larges, moins il y a de risques que le chien parvienne à les franchir. **Vous devez donc trouver le bon compromis entre largeur des zones et espace de liberté.**

Pour valider les zones, procédez de la façon suivante :

- Avant d'effectuer cette opération, assurez-vous que votre collier est éteint (témoin lumineux éteint).
- Vous pouvez alors placer chaque fil de la lampe néon test sous chacune des électrodes (en les dévissant puis en les revissant de façon à pincer les fils de la lampe test sous les électrodes).
- Mettez le collier et le boîtier émetteur en marche.
- Réglez les zones d'avertissement et de stimulation aux largeurs qui vous semblent convenir.
- Placez-vous au centre de la zone octroyée à votre animal en tenant le collier par la sangle à la même hauteur et orienté de la même façon que s'il était au cou de votre chien. Dirigez-vous ensuite vers le bord de votre propriété où se trouve le fil d'antenne. A une certaine distance du fil, vous devez entendre des signaux sonores émis par le collier. Puis, quand vous continuez à avancer, la lampe test doit s'allumer. Si vous jugez les zones insuffisantes ou trop importantes, retournez au boîtier émetteur pour modifier les réglages. Vérifiez les nouveaux réglages sur le terrain. Vérifiez le déclenchement du collier à plusieurs endroits de votre installation pour vous assurer que le fonctionnement est constant.
- Pour finir, faites le tour de votre installation en tenant le collier par la sangle à la même hauteur et orienté de la même façon que s'il était au cou de votre chien afin de vérifier qu'il n'y a pas d'interruption du signal.
- Avant de débrancher la lampe test, assurez-vous que le collier est éteint (témoin lumineux éteint).

IMPORTANT : Ne procédez jamais aux réglages ou à la validation des zones lorsque le collier est au cou de votre chien.

• Réglage de l'intensité des stimulations

Chaque collier récepteur dispose de 8 niveaux de stimulations. Ces niveaux vous permettent d'adapter au mieux l'intensité des stimulations à votre chien (gabarit, sensibilité, caractère).

En usine, le collier est réglé au **niveau 4**.



Commencez par un niveau faible et augmentez le niveau de stimulation uniquement si votre chien ne réagit pas.

Le tableau ci-dessous indique le fonctionnement de votre collier suivant le niveau sélectionné :

Nombre de bips sonores entendus lors du changement de niveau	Niveaux	Stimulations
1 2	1 2	stimulations faibles : pour petits chiens ou chiens à caractère sensible

	3	3	
4	5	4 5 6	stimulations d'intensité moyenne : pour chiens de taille moyenne ou chien à caractère normal
7	8	7 8	stimulations fortes : pour gros chiens ou chiens à caractère difficile

Pour modifier le niveau d'intensité des stimulations, procédez de la façon suivante :

- Au moment de la mise en service, maintenez la clé magnétique en contact avec le symbole  situé sur la face avant du collier (cf. Fig. 6).
- Après le bip sonore indiquant la mise en marche, un nombre de bips (de 1 à 8) est émis par le collier indiquant le mode sélectionné. Les niveaux 1 à 8 défilent tant que la clé magnétique est proche du symbole .
- Eloignez la clé magnétique lorsque le niveau souhaité est atteint. Le collier mémorise la configuration de votre choix. Lors des mises en service suivantes, votre collier fonctionnera selon le dernier niveau sélectionné.

• **Dispositifs de sécurité**

Le système anti-fugue est sécurisé par 3 dispositifs.

- **indicateur de rupture du fil d'antenne**

En cas de rupture du fil d'antenne ou d'un défaut de connexion, vous êtes averti par une alarme sonore. Le boîtier émetteur émet des bips sonores en continu.

- **évacuation de la zone d'avertissement sonore**

Après environ 20 secondes de présence continue de votre chien dans la zone d'avertissement sonore, celui-ci sera invité à quitter la zone par l'envoi de quelques stimulations brèves.

- **évacuation de la zone de stimulation**

Si votre chien reste plus de 20 secondes environ dans la zone de stimulation, le système anti-fugue inhibe l'envoi des stimulations. Il reprend son fonctionnement normal lorsque votre chien quitte la zone.

• **Remplacement de la pile du collier**

EYENIMAL vous recommande d'utiliser des piles du même modèle et de la même marque que celles qui vous ont été fournies lors de l'achat de votre produit. Des piles d'autres marques pourraient ne pas fonctionner ou ne pas être totalement compatibles avec votre produit.

Vous pouvez vous procurer les piles adéquates auprès d'EYENIMAL ou de votre vendeur.

Dévissez les 4 vis de la trappe à pile, puis retirez la pile usagée. Insérez la pile neuve en respectant la polarité indiquée sur le boîtier plastique. Attention une mauvaise polarité risque d'endommager le collier. Un signal sonore est émis, indiquant la mise en service du collier. Si par inadvertance vous insérez la pile à l'inverse des polarités indiquées, le collier n'émettra aucun signal sonore. Repositionnez rapidement la pile.

NOTA : au remplacement de la pile, votre **CLASSIC DOG FENCE** mémorise le mode que vous avez précédemment sélectionné.

NOTA : La première pile, sollicitée plus souvent pendant la période d'apprentissage du chien, dure parfois moins longtemps que les piles de rechange.

• **Changement des électrodes**

Avant de remplacer les électrodes, assurez-vous que vous avez bien mis hors service le collier (pile retirée de son logement).

Si votre chien a des poils longs et que les électrodes courtes montées en usine ne conviennent pas, dévissez ces électrodes et remplacez-les par les électrodes longues fournies avec les accessoires. **Un serrage manuel et modéré est suffisant.** N'utilisez pas de pince pour le serrage des électrodes : vous risquez d'endommager de façon irréversible le produit.

• **Contrôle du bon fonctionnement de votre CLASSIC DOG FENCE**

▪ **Vérification du bon fonctionnement**

Vous pouvez à tout moment vérifier le bon fonctionnement de votre CLASSIC DOG FENCE et visualiser ainsi, avec la lampe test, son principe de fonctionnement. **Avant d'effectuer cette vérification, assurez-vous que votre collier est hors service (pile retirée de son logement).** Vous pouvez alors mettre en contact la lampe test avec chacune des électrodes (faire une boucle autour de chacune des électrodes). Insérez la pile dans le collier. Alimentez l'émetteur (bloc d'alimentation branché au

secteur et interrupteur) en position « marche » (On). Approchez-vous du fil d'antenne. Vous devez entendre l'avertissement sonore puis, en vous approchant encore du fil d'antenne voir la lampe test s'allumer. Votre appareil est en parfait état de fonctionnement.

Avant de débrancher la lampe test, prenez la précaution de retirer la pile !

- **Vérification du niveau de stimulation sélectionné**

Si vous le souhaitez, ou en fonction du changement de comportement de votre chien maintenant familiarisé au **CLASSIC DOG FENCE**, vous pouvez vérifier le mode que vous avez sélectionné voilà quelque temps. Un appui bref sur le bouton-poussoir situé sous la trappe à pile vous permet d'activer le signal sonore, et de compter ainsi le nombre de bips correspondant au mode sélectionné (de 1 à 8 bips).

METHODE ET PEDAGOGIE

- **L'initiation au collier anti-fugue**

La période d'initiation peut commencer sur un jeune chien à partir de 6 mois, ayant reçu une éducation de base.

Ne pas mettre le collier sur un animal en mauvaise santé (problème cardiaque, épilepsie et autre...) ou ayant des troubles du comportement.

Une période d'adaptation au collier est nécessaire : laissez-lui le collier sans l'utiliser pendant quelques jours.

Ne brûlez pas les étapes

Afin que votre compagnon fasse très rapidement la relation entre la stimulation et sa faute, il est nécessaire d'attirer son attention, en le prévenant tous d'abord par le bip sonore : « zone d'avertissement » puis ensuite par la stimulation : « zone de stimulation ». Les fanions lui permettent de bien visualiser le début de la zone d'avertissement sonore.

Encouragez-le par des caresses

Laissez votre compagnon faire son apprentissage seul au départ. Après le désagrément, dès qu'il s'apprête à obéir et à faire demi-tour, il est nécessaire de le caresser ; il comprendra plus rapidement et sa volonté ne fera que s'accroître.

Conseils et formation

Lorsqu'il a bien assimilé le principe de la stimulation par rapport à sa faute, vous pouvez vaquer à vos occupations, tout en continuant à le féliciter plus tard, de façon à renforcer votre compagnon dans « l'idée d'obéir ».

- **Pour obtenir les meilleures performances**

- **Ajustement et positionnement du collier**

L'ajustement du collier autour du cou de votre chien est très important. De ce positionnement découle la bonne détection des fugues ainsi que la transmission des stimulations.

Orientez toujours le collier autour du cou de votre chien de la façon suivante : l'étiquette CLASSIC DOG FENCE doit être visible, et n'est pas en contact avec le poitrail du chien.

Pour une performance maximale de votre appareil, vous devez **assurer un bon contact entre le collier et la peau de votre chien** par un réglage judicieux de la sangle : si le collier est trop lâche, il ne fonctionnera pas correctement et le frottement répété risque d'irriter le cou de votre chien, s'il est trop serré votre chien sera gêné pour respirer.

Si nécessaire, remplacez les électrodes courtes par les électrodes longues fournies (voir chapitre remplacement des électrodes)

- **Vérifiez l'état de la pile et du collier**

Assurez-vous que la pile est suffisamment performante : c'est son état qui conditionne le bon fonctionnement du collier anti-fugue. Par température inférieure à 32°F, la pile est moins performante qu'à température ambiante.

- **Vérifiez le serrage des électrodes**

Avant chaque utilisation, assurez-vous que les deux électrodes sont bien serrées sur le boîtier.

Ce qu'il est impératif de respecter

- Ne pas déposer le fil d'antenne près de fils électriques, fils de téléphone, câbles d'antenne, antenne de télévision ou antenne parabole.
- En cas d'orage, débranchez du secteur le bloc d'alimentation de l'émetteur **et surtout le connecteur du fil d'antenne.**

- **Précautions d'emploi**

- Cet appareil n'est pas prévu pour être utilisé par des personnes (y compris les enfants) dont les capacités physiques, sensorielles ou mentales sont réduites ou des personnes dénuées d'expérience ou de connaissance, sauf si elles ont pu bénéficier par l'intermédiaire d'une personne responsable de leur sécurité, d'une surveillance ou d'instructions préalables concernant l'utilisation de l'appareil.
- Il convient de surveiller les enfants pour s'assurer qu'ils ne jouent pas avec l'appareil.
- Evitez toute infiltration d'eau dans le collier lorsque celui-ci est ouvert (notamment au cours du remplacement de la pile) ainsi que dans le boîtier émetteur et dans le bloc d'alimentation.
- Enlevez la pile de son logement si vous pensez ne pas utiliser l'appareil pendant 3 mois ou plus.
- Ne jamais laisser de pile usagée dans le collier : elle peut fuir et endommager votre **CLASSIC DOG FENCE**
- Vérifiez soigneusement le fonctionnement de votre collier s'il n'a pas été utilisé pendant un certain temps.
- Contrôlez le serrage des électrodes avant chaque utilisation.
- Prenez soin de ne pas stocker ou ranger votre collier dans des endroits exposés à une température trop élevée comme la plage arrière de votre voiture.
- Avant la mise en place de votre collier, il est important de faire examiner votre compagnon par un vétérinaire afin qu'il soit jugé apte au port du collier anti-fugue.
- Le système s'active automatiquement dès que l'animal franchit la zone non autorisée. Cependant, malgré l'extrême fiabilité du produit, des déclenchements peuvent être provoqués non intentionnellement.
- Pour éviter des déclenchements intempestifs, nous déconseillons le port d'une médaille ou d'un collier métallique autour du cou de votre compagnon.
- Les frottements répétés des électrodes sur la peau de l'animal peuvent provoquer des irritations. Dans ce cas, retirez le collier jusqu'à la disparition complète des signes d'irritation.
- Profitez de la pose ou du retrait du collier pour vérifier que le cou de votre chien ne présente aucune irritation.
- Ne laissez pas le collier sur votre chien pendant plus de 8 heures par jour et retirez-le lui lorsqu'il entre dans votre maison.
- Le système anti-fugue est une barrière virtuelle, il ne peut donc pas être considéré comme une barrière physique, immuable et infranchissable.
- L'équipement ne doit être alimenté que par l'alimentation fournie.

● **Entretien**

Ne pas utiliser de produit volatils tel que diluant ou benzine pour nettoyer votre **CLASSIC DOG FENCE**. Lavez le collier régulièrement à l'eau claire. Essuyez-le avec un linge doux. Afin d'en préserver l'étanchéité, il est fortement recommandé de changer le joint du collier chaque année.

● **En cas de dysfonctionnement**

- Avant d'attribuer une panne à l'appareil, prenez soin de relire ce guide et assurez-vous que le problème n'est pas dû à une pile faible ou à une erreur d'utilisation.
- En cas de problème, procédez à une réinitialisation en retirant la pile de son logement. Attendez quelques minutes, puis remettez la pile en respectant bien la polarité. Procédez à une vérification comme indiqué au chapitre « Contrôle du fonctionnement de votre **CLASSIC DOG FENCE** ».
- Vérifiez l'ajustement du collier autour du cou de l'animal ; assurez-vous que les électrodes sont bien en contact avec sa peau. Si nécessaire, remplacez les électrodes courtes par les longues.
- Vérifiez le serrage des électrodes.
- Vérifiez l'état de la pile.
- Vérifiez que le fil est correctement connecté au boîtier émetteur.
- Vérifiez que le bloc d'alimentation est correctement connecté au boîtier émetteur puis au secteur.
- Vérifiez que l'interrupteur situé sur le côté du boîtier émetteur est en position « marche » (position On, voyant vert allumé).
- **Si dans le temps vous rencontrez des problèmes de distance de détection, vérifiez le bon état du fil et des jonctions (oxydation).**

Si le problème persiste, veuillez contacter votre vendeur ou notre **Service Après-Vente EYENIMAL par email : sales@eyenimal.com**

Pour toutes réparations, le Service Après-Vente a impérativement besoin :

- de votre produit complet
- de la preuve d'achat (facture ou ticket de caisse)

Si vous omettez l'un de ces éléments, le Service Après-Vente EYENIMAL vous facturera la réparation.

● **Garantie**

EYENIMAL garantit le produit contre les défauts de fabrications pendant les 2 années qui suivent l'acquisition. Les frais résultant du transport aller-retour du produit sont à la charge exclusive de l'acheteur.

● **Conditions de garantie**

1. La garantie sera assurée uniquement si la preuve d'achat (facture ou ticket de caisse) est présentée sans rature à EYENIMAL

2. Cette garantie ne couvre aucun des points suivants :
 - Le renouvellement de la pile
 - Le renouvellement de la sangle
 - Les risques de transport direct ou indirects liés au retour du produit chez EYENIMAL.
 - L'endommagement du produit résultant :
 - o de la négligence ou faute de l'utilisateur (**ex. : morsure, cassure, fêlure...**)
 - o d'une utilisation contraire aux instructions prévues
 - o de réparations faites par des réparateurs non agréés
 - La perte ou le vol.
3. EYENIMAL ne pourra être tenu responsable des dommages qui pourraient résulter d'une mauvaise utilisation ou d'une panne du produit.
4. EYENIMAL se réserve le droit de modifier les caractéristiques de ses produits, en vue d'y apporter des améliorations techniques ou de respecter de nouvelles réglementations.
5. Les informations contenues dans ce guide peuvent faire l'objet de modifications sans préavis.
6. Photos et dessins non contractuels.
7. La garantie n'est plus valable en cas de revente du produit

● **Enregistrement de votre produit**

Vous pouvez enregistrer votre produit sur notre site www.eyenimal.com

● **Caractéristique technique**

	Boîtier Emetteur
Alimentation	120 V
Étanchéité	Au ruissellement
Température d'utilisation	Entre -20°C + 40°C
Dimensions L x H x P	117 mm x 110 x 28 mm

	Collier Récepteur
Alimentation	1 pile lithium 3V type CR2
Autonomie	environ 6 mois de veille
Étanchéité	A l'immersion
Niveaux d'intensité des stimulations	8
Température d'utilisation	Entre -20°C + 40°C
Dimension L x H x P	59mm x 39mm x 31mm
Poids	59g (sans la sangle) Collier réglable à l'encolure de 17 à 55 cm

● **Accessoires et pièces détachées**

Vous pouvez vous procurer les accessoires à tout moment auprès d'EYENIMAL (sales@eyenimal.com) ou de votre distributeur (collier supplémentaire, bobine de fil, piles, sangles...).

● **Collecte et recyclage de votre appareil en fin de vie**



Le pictogramme  apposé sur votre produit signifie que l'équipement ne peut être mêlé aux ordures ménagères.

Il doit être remis à un point de collecte approprié pour le traitement, la valorisation et le recyclage des déchets électroniques ou rapporté chez votre distributeur.

En adoptant cette démarche, vous faites un geste pour l'environnement, vous contribuez à la préservation des ressources naturelles et à la protection de la santé humaine.

Pour plus d'informations sur les lieux de collecte des équipements usagés, vous pouvez contacter votre mairie, le service de traitement des déchets ménagers ou nous retourner le produit.



EYENIMAL

A LIVING ADVENTURE

sales@eyenimal.com
www.eyenimal.com